

Möbel LETZ

Finden und Wohlfühlen



Prospekt

Jaro von Paidi - Schreibtisch neigbar höhenverstellbar kreideweiß

Wichtiger Hinweis für Sie als Verbraucher

Etwaige Hinweise des Herstellers in dieser Produktinformation, die sich auf die Gewährleistung beziehen, haben für Sie keinerlei Bindungswirkung und können von Ihnen ignoriert werden. Ihre gesetzlichen Gewährleistungsrechte als Verbraucher uns gegenüber, als Ihrem Verkäufer, werden dadurch in keiner Weise berührt oder eingeschränkt. Sie können sich wegen aller Mängel jederzeit an uns wenden. Darüber hinaus gehende Herstellergarantien bleiben natürlich unberührt.

Möbel Letz GmbH
Am Gewerbepark 11
06895 Zahna-Elster

Tel.: 035383 - 6018 50

Fax.: 035383 - 6018 17



Kinderwelten



.De
signed
to grow

SCHOOLWORLD 2024 | 2025



MIX
Papier | Fördert
gute Waldnutzung
FSC® C022953



Druckprodukt mit finanziellem
Klimabeitrag
ClimatePartner.com/12649-2403-1003

Dieser Katalog ist auf FSC®-zertifiziertem Papier klimaneutral hergestellt. Zur Kompensation wurde das unterstützte Klimaschutzprojekt „Erneuerbare Energie Asien kontinentweit“ ausgewählt.

Willkommen bei PAIDI

Lasse dich inspirieren



Vielleicht braucht man ja fast 90 Jahre, um sich jünger denn je zu zeigen? Denn so lange ist PAIDI bereits der Inbegriff für hochwertige und langlebige Kindermöbel. In all dieser Zeit haben wir kein bisschen von unserer Energie verloren. Den besten Beweis dafür liefert dieses Ideenbuch. Wir sind überzeugt, dass eine inspirierende Umgebung einen großen Einfluss auf den Lernerfolg hat. Unsere Möbel werden mit Sorgfalt entwickelt, um sicherzustellen, dass sie nicht nur ein Blickfang im Kinderzimmer sind, sondern auch allen Ansprüchen gerecht werden. Ob ein ergonomischer Stuhl, der eine gesunde Haltung fördert, oder ein clever gestalteter Schreibtisch, der mitwächst – bei PAIDI findest du alles, um dein Kind optimal zu unterstützen. Denn wir sind Expert:innen für durchdachte Kindermöbel und zum Großteil selbst Eltern. Um die Bedürfnisse von Familien bestmöglich zu verstehen, tauschen wir uns regelmäßig mit euch aus. Lasse dich inspirieren und gestalte gemeinsam mit uns die ideale Umgebung für dein Schulkind – zum Lernen, Lesen, Basteln und Kreativsein. Gemeinsam mit der sich immer verändernden Welt deines Kindes machen auch unsere Lernplätze alle Entwicklungsphasen flexibel mit. Denn alle wunderbaren Dinge im Leben sind da, um zu wachsen: Designed to grow.

Tanja Wehner-Dörsch

Tanja Wehner-Dörsch
PAIDI-Produktexpertin
und Mama eines Vorschulkindes

Entdecke jetzt
auf den nächsten Seiten

5
gute Gründe
für PAIDI

Tio Yvo
Jooki
Swiftly
Teenio
Speedy
Tablo Die
Sino 2 P
e-ion 1 Tee
Marco 2

Jaro
Tio Sitness®
OSO
Marco 2 GT
iegg
eggo GT
epe
nio GT

Inhalt

IMAGE

Das ist PAIDI S. 6 – 15

SCHREIBTISCHE

Diego Black S. 16 – 17
& Diego GT Black
Diego S. 18 – 21
Diego GT S. 22 – 25
Marco 2 S. 26 – 31
Marco 2 GT S. 26 – 31
Tablo S. 32 – 35
Jaro S. 36 – 41
Teenio S. 42 – 45
Teenio GT S. 46 – 49
e-lion 1 S. 50 – 55

SCHREIBTISCHSTÜHLE UND SITZHOCKER

Jooki S. 56 – 57
Ypso S. 58 – 59
Pepe S. 60 – 61
Sino 2 S. 62 – 63
Yvo S. 64 – 65
Tio & Tio Black S. 66 – 67
Sitness® S. 68
Tio Sitness® S. 69
Speedy S. 70 – 71
Swiftly S. 72 – 73

ZUBEHÖR

Schreibtisch-
schubladen S. 74 – 75
Rollcontainer S. 76 – 77
Rollcaddy & PARA.MI S. 78 – 79
Schreibtischzubehör S. 80 – 81
Entscheidungshilfe S. 82 – 83

PRODUKTINFOS

Technische Details S. 84 – 98

Verlasse dich auf geprüfte Qualität



Wenn du Kindermöbel von PAIDI kaufst, kannst du dir sicher sein: Deine Möbel sind nicht nur hochwertig, sondern wurden mit Liebe zum Detail gestaltet – mit allen Herausforderungen eures Familienalltags im Blick.

KLEINE MATERIALKUNDE



Holz- und unifarbene Dekore
Viele Flächen oder Teilflächen unserer Lernplätze bestehen aus Holzdekor mit typischer Maserung. Weitere Teile sind unifarben gestaltet. So lassen sie sich bestens mit Möbeln aus unserer Kidsworld kombinieren.



Geprüfte Lacke

Alle lackierten Oberflächen sind genauestens auf Speichel- und Schweißechtheit nach der Norm DIN EN 71-3 geprüft – nach der auch die Eigenschaften von Spielzeug getestet werden. Zum Reinigen genügt oft schon ein feuchtes Tuch.



Massive Abschlussleiste

Das besondere Highlight bei Teenio und Teenio GT: die Abschlussleiste aus Massivholz. Die Maserung und Textur des Holzes verleihen Teenio eine einzigartige und ansprechende Optik, die sich gut in verschiedene Einrichtungsstile einfügt. Unschlagbarer Vorteil: Holz strahlt Wärme und Behaglichkeit aus. So schaffst du eine angenehme Atmosphäre im Kinderzimmer.

LANGLEBIG & NACHHALTIG



PAIDI garantiert Qualität

Für die einwandfreie Verarbeitung unserer Produkte stehen wir mit der erweiterten PAIDI-Garantie von 5 Jahren.*



PAIDI denkt an die Zukunft

Den PAIDI-Lernplatz kannst du lange Zeit erweitern. Auf alle Container sowie das passende Sortiment unserer Kidsworld erhältst du 5 Jahre Nachkaufgarantie.*

* ausgenommen Textilien sowie Zubehör von Faber-Castell und koziol

Profitiere von

Erfahrung



Seit 1935 entwirft PAIDI Möbel, die sich an die Bedürfnisse heranwachsender Kinder anpassen – von der Geburt bis zum Teenageralter. Das bedeutet fast 90 Jahre Innovation, Leidenschaft und vor allem Erfahrung.

SCHLAFEN



1935

Die Inspirationsquelle für Felie

Das erste PAIDI Bettchen erblickt das Licht der Welt.



2022

Anwärter auf den German Design Award

Das ikonische Babybett Felie erhält den neuartigen Schlupfsprossenmechanismus. Seitdem stellen wir alle neuen Babybetten mit dem patentierten Mechanismus aus.



2023

Unser Babybett Felie gewinnt den German Design Award Gold – den Preis für wegweisende Designleistungen.

SICHERHEIT



2017

Der Jaro-Mechanismus zum Schrägstellen der Tischplatte: Ein extra Maß an Sicherheit per Hebeldruck.



Wir präsentieren unsere ersten Schiebetürenschränke für Baby- und Kinderzimmer – mit extra viel Sicherheit.



2021

Wir entwickeln einen patentierten PAIDI-Sicherheitsverschluss für Tiny House.



SORTIMENTSERWEITERUNG



1997

Direkt hoch hinaus geht es mit unserem ersten Bettssystem: einem Spiel- und Etagenbett.



2002

PAIDI hilft jetzt auch bei den Hausaufgaben: mit ergonomischem Schreibtisch und Schreibtischstuhl.



2012

Unser Wickelaufsatz ist jetzt dank Kopfschutz noch sicherer.

MITWACHSEN



2020

Schreibtischstühle mit Sitness®-Technologie: Die flexible Verbindung zwischen Boden und Körper fördert eine gesunde Körperhaltung.



2023

Den Rücken beim Lernen stärken: Aktives Lernen im Sitzen, Stehen und Stehsitzen wird durch PAIDIs e-lion 1 möglich.



2024

Little Flo ist unsere innovative Antwort auf sich verändernde Schlafgewohnheiten. Das bodennahe Bett mit abnehmbaren Gitterseiten geht auf die Bedürfnisse von Eltern und Kindern gleichermaßen ein.

Wachse mit uns

De
signed
to grow

3

An unseren hochwertigen Lernplätzen werden du und dein Nachwuchs lange Freude haben. Wächst dein Kind, kannst du die Möbel immer wieder den neuen Anforderungen entsprechend ergänzen oder umbauen.

Die richtige Einstellung

1. Füße auf den Boden!

So ermittelst du die richtige Sitzhöhe: Dein Kind stellt die Fußsohlen flach auf den Boden. Bilden die Oberschenkel eine waagerechte und die Unterschenkel eine senkrechte Linie, habt ihr die optimale Sitzhöhe gefunden. Dabei wichtig: Die Beine deines Kindes sollten im Sitzen einen Winkel von 90° bilden.

2. Wie wird der Rücken gerade?

Eine aufrechte Körperhaltung entlastet die Wirbelsäule deines Kindes. Wichtige Voraussetzung dafür: Oberschenkel und Rücken sollten sich im rechten Winkel zueinander befinden. Dies erreichst du durch korrektes Einstellen der Sitztiefe.

3. Jetzt zu Tisch, bitte!

Ist die richtige Sitzhöhe gefunden, stellst du die Höhe der Arbeitsplatte ein. Auch das geht kinderleicht: Die Unterarme sollten im rechten Winkel auf der Tischplatte aufliegen. So hält dein Kind den Rücken fast automatisch gerade.

Treue Begleiter

PAIDI-Möbel wachsen mit:
von der Grundschule bis zum Schulabschluss. Alle PAIDI-Schüler-schreibtische und Stühle passt du mit wenigen Handgriffen beim nächsten Wachstumsschub an. Ihr ergonomisches Design sorgt für eine gesunde Haltung beim Lernen.



Gesunde Haltung

Clever mitgedacht:

Alle Tischplatten unserer ergonomischen Schülerschreibtische lassen sich neigen. So förderst du die richtige Haltung deines Kindes.



Mit der rechts oder links montierbaren Kurbel lässt du deinen PAIDI-Schreibtisch einfach mitwachsen. Dank neigbarer Tischplatte bleiben Rücken und Halswirbelsäule beim Lesen und Schreiben gerade.

Fühle worauf es ankommt

Flexibilität & Mehrwert



4

Hoch hinaus

Die PAIDI-Hochbetten haben wir so konzipiert, dass unsere Schülerschreibtische darunter Platz finden. Das spart richtig viel Raum in kleinen Kinderzimmern.



Hochbett Tiago kannst du perfekt mit unseren Schreibtischen in 105, 120 oder 130 cm Breite kombinieren.

Euer eigener Look

Erweitere den Lernplatz:
Das wird wichtiger, je älter das Kind wird, und schafft Platz und Ordnung auf dem Schreibtisch durch extra Stauraum.



Lerne unsere Haltung kennen

Nachhaltig

Mitwachsend

Klimaneutral

5

Was macht PAIDI Möbel so nachhaltig?

Unsere Kindermöbel bestehen aus dem nachwachsenden und robusten Rohstoff Holz. Sie sind äußerst langlebig – insbesondere, weil du sie umbauen und ergänzen kannst, wenn dein Nachwuchs größer wird und neue Bedürfnisse entstehen. Zudem sind sie neutral gestaltet, so dass sie sich perfekt in jedes kreative Raumkonzept einfügen. So hast du lange Freude an ihnen.



www.blauer-engel.de/uz38



* ausgenommen Textilien sowie Zubehör von Faber-Castell und koziol

Seit **2016** haben wir unsere Produktion klimaneutral gestellt – als erster Kindermöbelhersteller!

Einschulung



Einmal für immer, bitte!

Schaffe einen inspirierenden Lernplatz, der über die gesamte Schullaufbahn mit deinem Kind mitwächst.

Oberstufe



Weiterführende Schule



Diego Black Diego GT Black

*Der Eyecatcher im Kinderzimmer:
Diego Black und Diego GT Black
gibt es mit schwarzem Gestell und
vier verschiedenen Dekorfarben*



*Entdecke den Schülerschreibtisch Diego jetzt
auch mit eindrucksvollem schwarzem Gestell.
Mit Diego lernt dein Kind entspannt und ermü-
dungsfrei von Anfang an – denn auch dieser
PAIDI-Schreibtisch wächst mit.*

Noch mehr Ordnung auf dem Schreibtisch:
Mit dem farblich passenden, schwarzen
Funktionsboard ist alles griffbereit



Diego Black



B 120 cm
/105 cm
T 70 cm

Diego GT Black



B 130 cm
T 70 cm

9-stufig
verstellbar

78 cm
53 cm

Gestellfarbe



Dekorfarbe



Jetzt steht nichts mehr unter dem Schreibtisch herum: Dein
Schulkind hängt seinen Schulranzen oder Rucksack einfach
an Diegos praktischen Taschenhaken.

Wieder ein Wachstumsschub? Drehe einfach an der Kurbel – schon
wächst Diego mit. Die Kurbel montierst du je nach Platzbedarf auf der
rechten oder linken Seite.

**Schnell
finden!**
Produktinfos
ab S. 84

Diego



Hier wurde an alles gedacht: Diego ist nicht nur ergonomisch, sondern bietet unzählige Individualisierungsmöglichkeiten. Wähle Gestellfarbe und Tischplatte ganz nach deinen Wünschen aus – so wird der Schreibtisch zum Hingucker im Kinderzimmer.



Diego



78 cm
53 cm

9-stufig
verstellbar

B 120 cm
/105 cm
T 70 cm

Gestellfarbe



Dekorfarbe



Dein Schreibtisch, dein Stil

Individuelle Wohlfühlecke

Entdecke einen ergonomischen Platz zum Lernen und Kreativsein. Vom ersten Schuljahr an: Diego ist der ideale Begleiter für die gesamte Schulzeit, denn er wächst einfach mit. Wähle zwischen zwei Breiten, drei Gestellfarben und vier Dekoren deinen individuellen Look.

Viele
Kombinations-
möglichkeiten

**Wähle Gestell-
& Dekorfarben**



Gestell Kreideweiß
Dekor Eiche-Nebraska

Gestell Schwarz
Dekor Schiefergrau

Gestell Silberfarbig
Dekor Eiche-Nautik

**Schnell
finden!**

Produktinfos
auf S. 84

Diego



Schreibtisch Diego 120 x 70 cm in Eiche-Nautik-Dekor mit weißem Gestell. Kombiniert mit Stuhl Jooki in Grau und Sitzhocker Speedy in Grau. Perfekt organisiert mit unserem Rollcontainer 2S mit passendem Sitzkissen in Grau und dem Pinboard mit grauem Kissen.



Optional zum Rollcontainer:
Das bequeme Sitzkissen in den
PAIDI-Polsterfarben, passend
zu den Schreibtischstühlen



Der geräumige Rollcontainer schafft durch zusätzlichen Stauraum Ordnung im Kinderzimmer.

Gestell Weiß



Gestell Silberfarbig



Gestell Schwarz



Dekore Kreideweiß, Eiche-Nautik-Dekor, Eiche-Nebraska-Dekor, Schiefergrau

So macht auch das Lernen Spaß! Der Schülerschreibtisch Diego lässt sich ganz nach deinen Anforderungen gestalten: Statte ihn beispielsweise mit optionalem Kabelkanal für Mehrfachstecker aus. Der optionale Schubladenauszug bietet zusätzlichen Platz für Stifte, Bastelsachen und mehr.



Zeitloses Design mit abgerundeten Ecken



Dank integriertem Lineal rutscht auch bei schräggestellter Tischplatte nichts hinunter. Praktische Ablagemulde: Kleine Sachen sind schnell griffbereit



Mehr Informationen zu Diego findest du online unter **paidi.de** oder über den QR-Code

Durch die neigbare Tischplatte und Höhenverstellbarkeit des Tisches ergibt sich eine optimale Körperhaltung. So lernt dein Kind ganz entspannt.

Ein Schreibtisch, viele Möglichkeiten

Design für kreative Köpfe

Egal, ob dein Nachwuchs Rechts- oder Linkshänder ist: Montiere den feststehenden Teil der Tischplatte einfach auf der jeweiligen Seite. Die schrägstellbare Hauptplatte ist bis zu 19° neigbar – für mehr Ergonomie beim Schreiben und Malen.

Viele
Kombinations-
möglichkeiten

**Wähle Gestell-
& Dekorfarben**



Gestell Silberfarbig
Dekor Kreideweiß

Gestell Schwarz
Dekor Schiefergrau

Gestell Kreideweiß
Dekor Eiche-Nebraska



Diego GT

Diego GT



78 cm
53 cm

9-stufig
verstellbar

B 130 cm
T 70 cm

Gestellfarbe



Dekorfarbe



Schnell
finden!

Produktinfos
auf S. 85

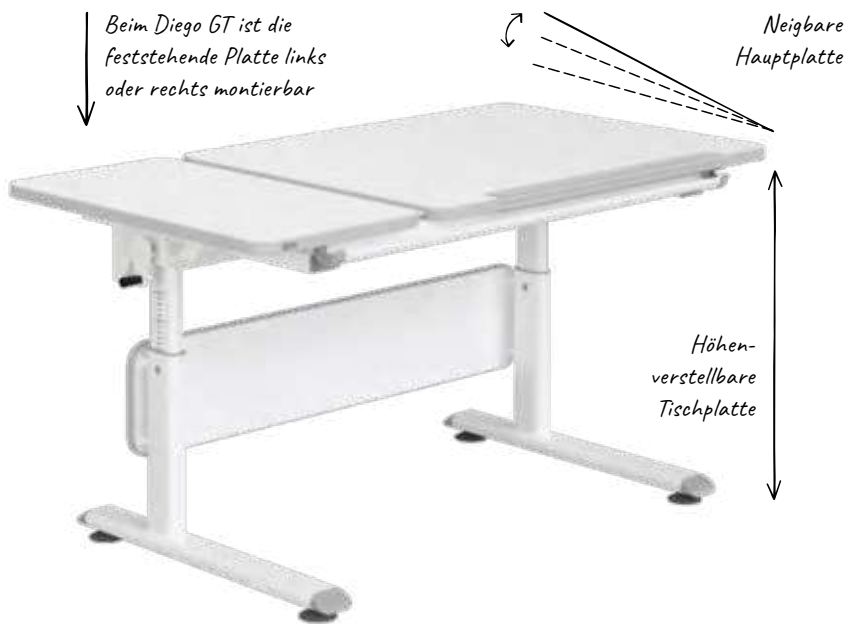

Die Streifenbürste zwischen den Arbeitsplatten fängt Kleinteile auf.

»Schau Mama:
Mein Bleistift
kann fliegen!«





Auf der feststehenden Ablagefläche findet alles seinen Platz

Diego GT

Diego GT ist nicht nur funktional mit geteilter Tischplatte, sondern wurde von uns liebevoll bis ins kleinste Detail durchdacht und punktet mit abgerundeten Ecken. Und das Beste: Mit drei Gestell- und vier Dekorfarben zur Auswahl kombinierst du Diegos Look genau nach deinen Wünschen.

Für Links- oder Rechtshänder: Montiere die geteilte Tischplatte passend für dein Kind



Mehr Informationen zu Diego GT findest du online unter **paidi.de** oder über den QR-Code

Marco 2

Marco 2 GT



*Schaffe einen Rückzugsort zum Lesen und Schreiben üben
und später spannende für Abenteuer-Geschichten und Aufsätze.*



Marco 2



78 cm
53 cm

9-stufig
verstellbar

B 120 cm
T 70 cm

Gestellfarbe



Dekorfarbe



Marco 2 GT



78 cm
53 cm

9-stufig
verstellbar

B 130 cm
T 70 cm

Gestellfarbe



Dekorfarbe



Wo Ideen fliegen lernen

Platz für kleine Entdecker

Entdecke einen Schreibtisch, der dein Kind viele Jahre begleitet – denn Marco 2 und Marco 2 GT wachsen, wie alle unsere PAIDI-Schreibtische, mit deinem Schulkind mit. Stelle den Schreibtisch einfach per Kurbel auf die richtige Höhe ein. Noch mehr Freiraum für Kreativität: Marco 2 GT verfügt über eine geteilte Tischplatte mit feststehender Platte – ideal um Mal- und Bastelutensilien oder auch ein Notebook abzustellen.



Geteilte
Tischplatte



Gestell Silberfarbig



Dekor Kreideweiß



**Schnell
finden!**

Produktinfos
auf S. 86

Marco 2



Marco 2 120 x 70 cm in Kreideweiß mit Stuhl Pepe in Rosé/Weiß-Rosé und Sitzhocker Speedy mit weißem Gestell und Bezug in Brombeere



Praktisch: Mit dem Rollcontainer 2S hält dein Kind einfach Ordnung. Zwei Schubladen bieten genügend Stauraum. Im offenen Ablagefach sind Hefte extra schnell griffbereit.



Hier liegt nichts im Weg herum: Am zweckmäßigen Taschenhaken finden Schulranzen, Turnbeutel oder auch Kopfhörer Platz.

Lernen, Musikhören, Malen: Marco 2 bietet einen gemütlichen Platz für jede Aktivität. Hier hat dein Kind Raum, um sich zu entfalten. Gesunde Körperhaltung durch ergonomisches Design: Die Tischplatte ist bis 19° neigbar.



Mit dem integrierten Lineal bleiben Hefte und Bücher bei geneigter Tischplatte an ihrem Platz. Dank Ablagemulde für Stifte ist die Tischplatte schnell wieder aufgeräumt



Mit der Kurbel stellst du Marco 2 auf die passende Höhe ein: im Handumdrehen ergonomisch



Mehr Informationen zu Marco 2 findest du online unter **paidi.de** oder über den QR-Code

Noch mehr Platz für konzentriertes Arbeiten und Kreativsein: Der schmale Teil der Tischplatte dient als Ablagefläche, der neigbare als Schreib- und Arbeitsfläche



Marco 2 GT



Ideal für Rechts- und Linkshänder: Montiere die Tischplatte einfach auf der rechten oder linken Seite. So passt sich Marco 2 GT den Bedürfnissen deines Kindes an.



Mehr Informationen zu Marco 2 GT findest du online unter **paidi.de** oder über den QR-Code



Die hilfreiche Streifenbürste zwischen den Tischplatten fängt Stifte und Kleinteile auf.

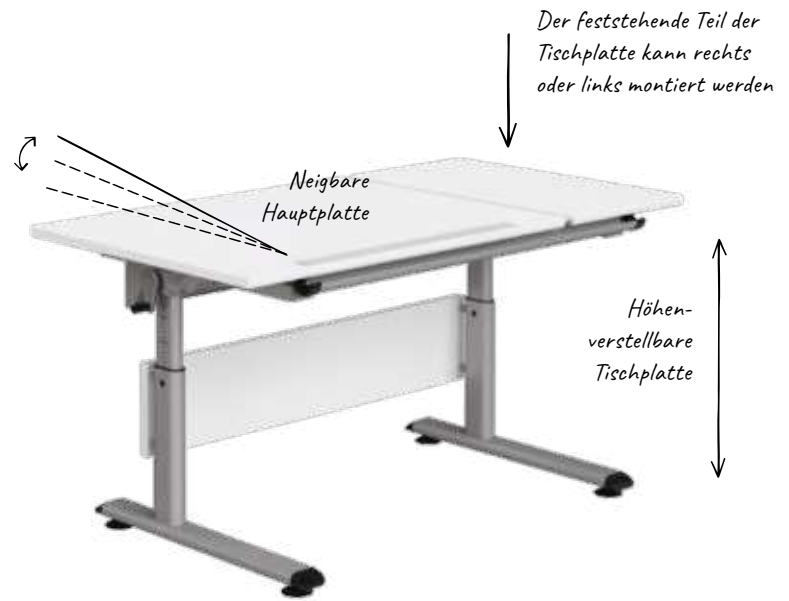

Geschützte Füße:
Die Abschlusskappen gehen fließend ins Gestell über

Schreibtisch Marco 2 GT 130 x 70 cm in Kreideweiß, Stuhl Tio mit silberfarbenem Gestell und Bezug in Grau. Perfekt dazu kombiniert: Sitzhocker Speedy mit weißem Gestell und grauem Bezug.



Extra-Feature: Die Trinkflasche und der Stiftebecher von koziol sorgen dafür, dass dein Kind das Trinken nicht vergisst und Buntstifte, Füller und Co immer gut aufgehoben sind.

Tablo



Tablo



78 cm
53 cm

9-stufig
verstellbar

B 120 cm
T 70 cm

Gestellfarbe



Dekorfarbe



Zubehörfarbe



Dein Multitalent

Cleveres Design für junge Denker

Mehr kann ein Schreibtisch nicht bieten: Tablo ist ein multimediales Supertalent fürs Kinderzimmer. Der Kabelkanal bietet Platz für eine Mehrfachsteckdose, damit immer genug Strom an der integrierten Dockingstation ankommt. Das mitgelieferte Zubehör-Set kommt mit vier möglichen Farben zur Auswahl um die Ecke.



Gestell Silberfarbig
Dekor Kreideweiß

Farbige Einlagen in
Limette, Brombeere,
Azurblau oder Weiß/
Grau



**Schnell
finden!**

Produktinfos
auf S. 87

Tablo

Wie bei allen PAIDI-Schreibtischen ist auch Tablos Tischplatte neigbar und höhenverstellbar. So wächst Tablo für viele Jahre mit deinem Kind mit. Praktischer Zusatznutzen: Der hintere, feste Teil der Tischplatte bietet auch Platz für einen Monitor oder ein Tablet im Kids-Butler.

Verwandle deinen Container in einen bequemen Hocker mit einem Sitzkissen im passenden Farblook



Tablos **Ablagemulden** bieten ordentlich Platz für Stifte, den **mitgelieferten Stiftebecher** und Co. Wähle das **Zubehör-Set** in einer von vier Farben aus. Praktisch: Dein Kind kann Tablo als **Ladestation für Tablet oder Smartphone** nutzen. Die **rückseitigen Rollen** machen ihn leicht verschiebbar.

Cleveres Zubehör für deinen Tablo: das **Funktionsboard mit Kids-Butler** fürs Tablet oder Smartphone.



Noch mehr Platz gibt es im optionalen Rollcontainer, passend zum Schreibtisch in Kreideweiß oder für mehr Abwechslung in drei weiteren Farben. Mit einem Sitzkissen wird der Container zum mobilen Hocker. Statte deinen Rollcontainer mit optionaler Utensilienschale aus. So hält dein Kind noch einfacher Ordnung.

Smart: Der Stiftebecher lässt sich auch als Trinkbecher nutzen



Organisationstalent: Statte deinen Schreibtisch optional mit Schubladenauszug aus



Schreibtisch Tablo 120 x 70 cm in Kreideweiß, dazu passt unser Stuhl Tio mit silbergrauem Gestell und grauem Bezug.



Mehr Informationen zu Tablo findest du online unter **paidi.de** oder über den QR-Code



Jaro macht das Lernen cool: Kombiniere den Schülerschreibtisch zum Beispiel mit dem Schreibtischstuhl Ypso in einer von vier Lieblingsfarben.

Jaro

Jaro



74 cm
53 cm

stufenlos
verstellbar

B 120 cm
T 75 cm

Gestellfarbe



Dekorfarbe



*Für kleine Köpfe,
die groß träumen*
Vom Schreibtisch
zum Happy Place

Lieblingsort für kleine Genies:
Hier bleibt dein Kind auch nach
dem Lernen gerne sitzen. Eine Seite
der Tischplatte lässt sich neigen,
die andere bietet eine feststehende
Ablagefläche. Hier hat dein Kind
genügend Platz für Stiftebecher,
Trinkflasche oder andere Dinge.
Zweckmäßiges Extra: Auch an
eine Ladestation für das Smart-
phone haben wir gedacht.



Gestell Weiß
Dekor Kreideweiß

**Schnell
finden!**

Produktinfos
auf S. 87



*»Endlich fertig mit Hausaufgaben!
Jetzt chille ich bei meiner
Lieblingmusik.«*

*Immer die richtige Wahl für
dein Kind: Jaro ist für Links-
und Rechtshänder erhältlich*

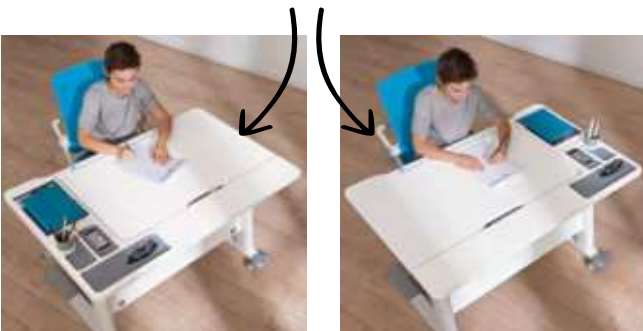

Smartes Design für kluge Köpfe: Dank feststehender Tischplatte in L-Form gibt es extra Ablagefläche zum Beispiel für Buchstützen oder einen Monitor.

Jaro



Zwei hochwertige Gasdruckfedern bringen die Tischplatte in die richtige Position – bis zu einer Neigung von ca. 22°. Hier wurde mitgedacht: **Dein Kind passt die Tischplatte einfach selbstständig per Hebeldruck an.** Dank der **Rollen** an der Rückseite ist Jaro mobil und flexibel verschiebbar. Besonders praktisch: Die **große Schale** dient auch als **Ladestation** – mit **Kabeldurchlass** und Anti-Rutsch-Matten.



Kombiniere zum Beispiel den Rollcontainer 3S mit einem Sitzpolster im abgestimmten Look und dem farblich passenden Schreibtischstuhl.



Mehr Informationen zu Jaro findest du online unter **paidi.de** oder über den QR-Code



*Dank der Rollen an den
Fußenden ist Jaro mobil*

Schreibtisch Jaro 120 x 75 cm in Kreideweiß.
Dazu passen Stuhl Yvo in Azurblau und Sitzhocker
Speedy mit weißem Gestell und Bezug in Azurblau.
Praktisch für mehr Ordnung auf dem Schreibtisch:
das Funktionsboard in Kreideweiß.

Jaro

Die silbergrauen Protektoren an Jaros Fußgestellen schützen vor Verschmutzung.



Schick und kompakt, der Rollcontainer 3S in Kreideweiß mit viel Platz für Ordnung: in die obere Schublade ist eine Utensilienschale integriert. An der Rückseite lassen sich in der Ablage zum Beispiel Hefte, Journale oder Schreibblöcke verstauen.

Ob Rabaukenrevier oder Teenagertraum: Jaro überzeugt mit zeitlosem Stylefaktor. Mit dem passenden Stuhl und Rollcontainer kombiniert ist dieser Schreibtisch garantiertes Highlight im Kinderzimmer.



Teenio



Clever verstaut: In der eingelassenen Stiftemulde finden Füller, Bunt- und Bleistifte ihren Platz. Damit ist immer alles griffbereit!



Teenio



79 cm
53 cm

stufenlos
verstellbar

B 120 cm
T 75 cm

Gestellfarbe



Abschlussleiste



*Unser
Verwandlungs-
künstler*

Schreibtisch
im Lieblingslook
deines Kindes

Dieser Schreibtisch wird dein Kind begeistern, denn er bringt den Lieblingslook ins Kinderzimmer. Das Besondere an Teenio: Die farbige Massivholz-Abschlussleiste hält nicht nur Hefte am Platz, sondern lässt sich je nach Geschmack nachträglich austauschen. Dein Nachwuchs mag den Eiche-Naturlook plötzlich lieber? Kein Problem – die Abschlussleiste ist ganz schnell ausgewechselt.



Gestell Weiß

Farbige Abschlussleiste

in Eiche massiv, Rosé,
Hellblau oder Kieselgrau



**Schnell
finden!**
Produktinfos
auf S. 88

Teenio



Lernstation und Wohlfühlecke: Mit Teenio und seinem umfangreichen Zubehör kreierst du ein schönes Ensemble im Kinderzimmer. Für einen harmonischen Wohnlook kombiniere Teenio mit weiteren PAIDI-Möbeln im passenden Design.



Auch hier haben wir mitgedacht: Teenios Schublade schließt per Selbsteinzug – und das superleise dank Soft-Close-System.

Gestell Weiß

Farbige Abschlussleiste: Eiche massiv, Rosé, Hellblau, Kieselgrau



Praktisches Organisationstalent: Entdecke den passenden Rollcaddy für noch mehr Stauraum. An seiner coolen Lederschleife zieht dein Kind ihn im Nu an die richtige Stelle. Alles bleibt an Ort und Stelle dank des umlaufenden Kranzes.

Damit dein Kind noch bequemer lernt, lässt sich die Tischplatte bis 14° neigen. Mal wieder ein Wachstumsschub? Per Kurbel stellst du Teenio auf die geeignete Höhe ein.



Noch bequemer arbeiten: Mit der neigbaren Tischplatte, die beinahe lautlos stufenlos verstellbar ist



Geradliniges Design: Die Abschlusskappen sind fließend in das Design des Gestells integriert

Schreibtisch Teenio 120 x 75 cm mit Abschlussleiste in Rosé, Stuhl Ypso in Rosé und Rollcontainer 3S mit Sitzpolster in Himbeere, kombiniert mit dem Oscar Kleiderschrank und dem Oscar Sideboard.



Mehr Informationen zu Teenio findest du online unter **paidi.de** oder über den QR-Code

Platz für große Ideen

Kreativität kennt
keine Grenzen

Teenio GT ist Design-Highlight und ergonomischer Schülerschreibtisch in einem. Ein Teil der Tischplatte lässt sich bequem neigen, um in entspannter Haltung zu arbeiten. Der feststehende Teil eignet sich bestens, Buchstütze, Smartphone und Co abzustellen. Per Kurbel lässt du Teenio GT mit deinem Kind mitwachsen.



Gestell Weiß

Farbige Abschlussleiste

in Eiche massiv, Rosé,
Hellblau, Kieselgrau



Teenio GT

Teenio GT



79 cm
53 cm

stufenlos
verstellbar

B 130 cm
T 75 cm

Gestellfarbe



Abschlussleiste



*Der macht was her! Teenio überzeugt mit hochwertigem Design.
Sein Rahmen passt nicht nur optisch zum Gesamtlook, sondern ist
besonders stabil.*

**Schnell
finden!**

Produktinfos
auf S. 88

PAIDI

47

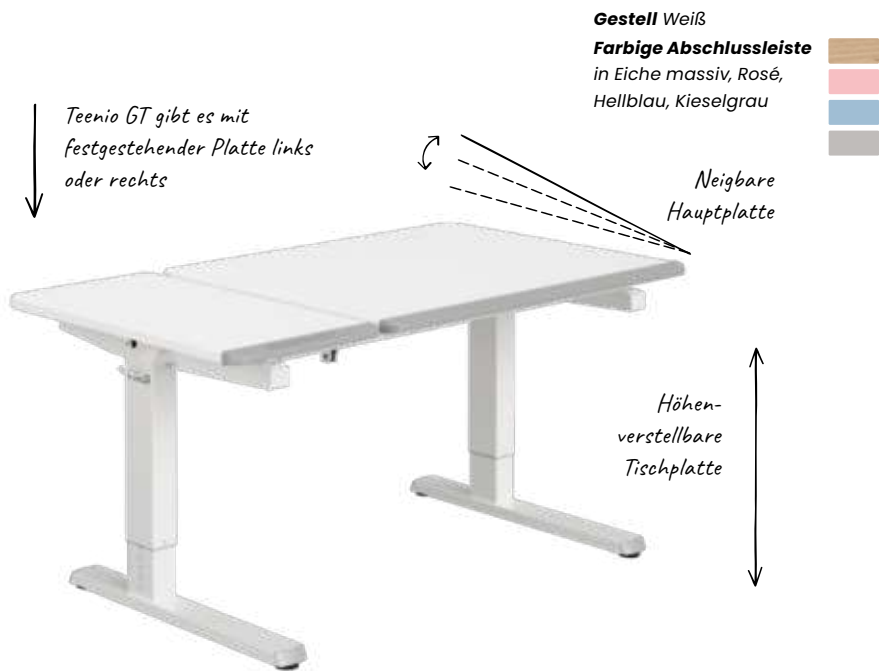

»Blau oder Grau?
 Ich nehme beides.«



Mehr Informationen zu Teenio GT findest du online unter **paidi.de** oder über den QR-Code



Clever mitgedacht: Die große Tischplatte ist bis 14° neigbar. Auf der feststehenden Tischplatte finden zum Beispiel Mäppchen oder Stiftebecher Platz

Teenio GT 75 x 130 cm mit Abschlussleiste in Rosé, Stuhl Ypso in Rosé, Sitzhocker Speedy mit weißem Gestell und Bezug in Brombeere, Rollcontainer 3S mit Sitzpolster in Himbeere und Rollcaddy, passt perfekt dazu: Spielbett Tiago Höhe 120 cm, Breite 90 cm in Kreideweiß mit schräger Griffleiter und Motiv-Textilien Schmetterling.

Teenio GT



Hier ist alles stets an Ort und Stelle: In der Ablagemulde finden Stifte Platz. Hefte oder Bücher werden dank Massivholz-Abschlussleiste auf der Tischplatte fixiert.



Verbesserte Konzentration, gesteigertes Wohlbefinden: Mit dem Schülerschreibtisch e-lion 1 lernst du abwechselnd in niedriger und hoher Position. Das trainiert deine Muskulatur und fördert die Bewegung. Mit e-lion 1 kannst du gesund und produktiv lernen.

e-lion 1

e-lion 1



127 cm
62 cm

Höhe
elektrisch
verstellbar

digitale
Kindersicherung

B 130 cm
/150 cm
T 75 cm



Aktive Lernzone für große Schulkids

So kommt Bewegung an den Schreibtisch

Mit unserem elektrisch höhenverstellbaren Schreibtisch e-lion 1 lernst du so, wie es dir gefällt: im Sitzen, Stehen oder Stehsitzen. Das bringt nicht nur Abwechslung ins Hausaufgabenmachen, sondern schont deinen Rücken. Du kannst deinen e-lion 1 blitzschnell stufenlos verstellen, um die bequemste Position zu finden. Oder noch viel einfacher: Speichere deine vier Lieblingshöhen per Memoryfunktion ab. Das geht spielend leicht mit dem Desk Panel. Und damit dein Geschwisterchen deinen Schreibtisch nicht heimlich verstellt, haben wir eine Kindersicherung eingebaut. Easy.

Wähle
aus vier
Dekorfarben



Gestell Weiß
Dekor Kreideweiß

Gestell Weiß
Dekor Eiche-Nebraska

**Schnell
finden!**
Produktinfos
auf S. 89

»Ich komm auch so hoch wie dein Schreibtisch! Und dann schrumpf' ich einfach wieder...«



e-lion 1



Elektrisch
höhenverstellbare
Tischplatte

Design meets Komfort. Entdecke e-lion 1 in vier tollen Designs für dein Zimmer. Durch die elektrisch höhenverstellbare Tischplatte begleitet dich dein Schreibtisch bis zum Schulabschluss und sogar darüber hinaus.



Hier lernst du so, wie du es möchtest. Das schont den Rücken und fördert die Konzentration – ob im Sitzen, im Stehen oder im Stehsitzen





Schreibtisch e-lion 1 in 130 x 75 cm in Schiefergrau, dazu passen Sitzhocker Swifty und Stuhl Ypso in Grau. Praktisch für mehr Ordnung im Kinderzimmer: das Pinboard mit Kissen in Grau und der Rollcontainer in passendem Schiefergrau.

*Idealer Begleiter:
Kombiniere deinen e-lion 1 mit dem Steh- und Sitzhocker Swifty*

Hier wurde wirklich an alles gedacht! Der Schülerschreibtisch e-lion 1 überzeugt durch optimalen Komfort beim Lernen. Sogar an das regelmäßige Aufstehen kann er auf Wunsch erinnern. Dafür kannst du aus drei Zeitintervallen wählen.



Per Desk-Panel stellst du deine Wunschhöhe ganz leicht selbst ein. Die Memoryfunktion merkt sich vier Wunschhöhen - von 62 bis 127 cm



Mehr Informationen zu e-lion 1 findest du online unter **paidi.de** oder über den QR-Code

e-lion 1

Die filigrane Tischplatte mit gerundeten Seiten und das geradlinige Fußgestell geben deinem Schreibtisch einen eleganten Look. So herrscht Ordnung: Die Kabelführung ist ordentlich verstaut.





Mit Jookis komfortablem Design wird das Lernen zum Vergnügen: Passe Höhe, Rückenlehne und Sitztiefe individuell für dein Kind an. Der besondere Clou: Der Stuhl ist besonders niedrig einstellbar und wächst damit von ganz klein auf mit



Dank des **Hakens** schiebt dein Kind Jooki mühelos an den gewünschten Platz. Ein cleveres Detail: Mit dem **Sitzhöhenadapter** wächst Jooki über viele Jahre mit. Für lebhaftere Kinder gibt es optional **Fußgleiter** anstelle der Rollen.



Jooki

Jooki

 49 cm
33 cm

 bis 80 kg



Harmonischer Hingucker

Starker Auftritt im Kinderzimmer

Jooki kann man nicht übersehen, denn seine starken Farben und sein weißes Gestell sind ein schickes Duo. Und das Beste: Auf Jooki sitzt dein Kind jedes Schuljahr bequem. Per Gasdruckfeder ist die Sitzhöhe des Schreibtischstuhls blitzschnell stufenlos einstellbar. Auch Jookis Rückenlehne und Sitztiefe sind schnell angepasst. Damit ist er der perfekte Begleiter von der Vorschule bis zum Schulabschluss. Entdecke vier einmalige Farblooks.



Jookis ergonomische Rückenlehne trägt zur richtigen Haltung der Wirbelsäule bei – sie stützt dein Kind optimal im Beckenbereich und fördert eine gesunde Haltung beim Sitzen.



Mehr Informationen zu Jooki findest du online unter **paidi.de** oder über den QR-Code

**Schnell
finden!**
Produktinfos
auf S. 90



Verstelle die Sitztiefe und Rückenlehne über die Armlehnen. Ypso lässt sich von besonders niedrig bis besonders hoch einstellen, dank der speziell auf Kinder abgestimmten Gasdruckfeder und dem Schnellspanner. Dadurch begleitet er dein Kind bei jedem Wachstumsschub

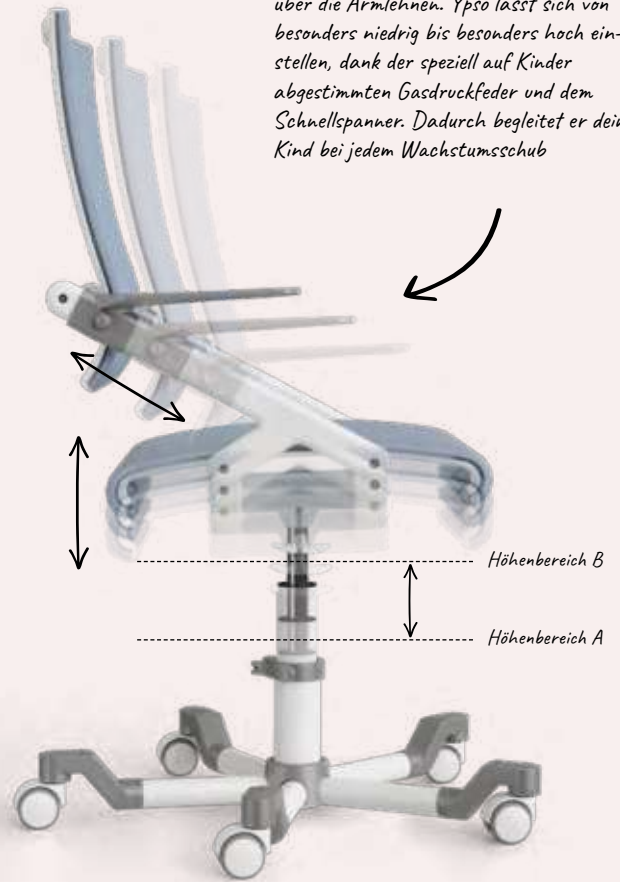

Hier haben wir gleich dreimal mitgedacht: Ypsos **Bezug** sieht nicht nur gut aus, sondern ist luftdurchlässig. Extra bequem: Unser **PAIDI-Fußkreuz** ermöglicht deinem Kind „tiefergelegtes“ Sitzen schon in der Vorschule, und die silbergrauen Protektoren schützen das Gestell optimal vor Verkratzen und Verschmutzen. Dein Kind hat besonders viel Energie? Setze Ypso ohne Rollen mit cleveren **Fußgleitern** ein.



Ypso

Ypso

46 cm
30 cm

mit
Armlehne

bis 80 kg



Lernpartner mit Stylefaktor

Erst ganz klein,
später hoch
hinaus

Ypso begleitet dich viele Jahre, denn er ist von der ersten Klasse bis zum Schulabschluss und darüber hinaus intelligent einstellbar. Entdecke Ypso in vier Lieblingsfarben und setze einen schönen Wohnakzent im Kinderzimmer.

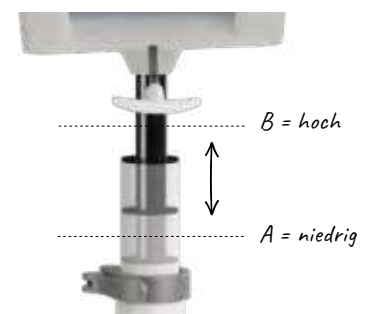

Mit dem Schnellspanner lassen sich zwei Bereiche der Sitzhöhe justieren.

A = niedrig von 30 - 38 cm

B = hoch von 38 - 46 cm



Mehr Informationen zu Ypso findest du online unter **paidi.de** oder über den QR-Code

**Schnell
finden!**
Produktinfos
auf S. 91



Pepe ist nicht nur besonders ergonomisch, du kannst ihn auch besonders niedrig einstellen. Mit einer Sitzhöhe von 33 bis 49 cm ist er immer der passende Begleiter, von der Grundschule bis zum Schulabschluss



Mithilfe des **Hakens** rangierst du Pepe federleicht hin und her. Schlaues Detail: Dank **Sitzhöhenadapter** wächst Pepe viele Jahre mit deinem Kind mit. Nutze Pepe statt mit Rollen, mit unseren praktischen **Fußgleitern**. Damit bleibt der Stuhl bei besonders lebhaften Kindern sicher am Schreibtisch stehen.



Pepe

Pepe

49 cm
33 cm

bis 80 kg



*Von klein auf
richtig sitzen*

Bunter
Fantasieförderer

Die Zeit vergeht wie im Flug, denn auf Pepe sitzt dein Kind besonders komfortabel. Dank einer speziell auf Kinder abgestimmten Gasdruckfeder ist die Sitzhöhe des Schreibtischstuhls stufenlos einstellbar. Auch Pepes Rückenlehne und Sitztiefe sind schnell angepasst – mit unserem cleveren Push-Button-System und Inbusschlüssel. Entdecke seine vier einmaligen Designs!



Gesunde Körperhaltung inklusive:

Pepes ergonomische Rückenlehne stützt dein Kind im Beckenbereich optimal und trägt damit zur richtigen Haltung der Wirbelsäule bei.



Mehr Informationen zu Pepe findest du online unter **paidi.de** oder über den QR-Code

**Schnell
finden!**
Produktinfos
auf S. 92



Schreibtischstuhl und Hingucker zugleich: Mit Sino 2 setzt du einen schönen Akzent im Kinderzimmer

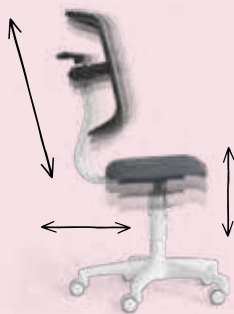

Per Gasdruckfeder stellst du die Sitzhöhe ein – das geht auch für Kinderhände spielend leicht. Mit dem praktischen Haken an der Rückenlehne rangierst du Sino 2 ganz einfach hin und her. Cleveres Detail: Per Push-Button-System stellst du die Rückenlehne auf die optimale Position.



Sino 2

Sino 2

46 cm
36 cm

bis 80 kg



Cooler Designs für cooler Kids

Angesagter Look
für dein Schulkind

Langweilig war gestern: Sino 2 beweist, dass ein Schreibtischstuhl nicht nur ultrabequem, sondern auch ein optisches Highlight sein kann. Die drei Farben und Muster bringen Abwechslung und Leben in die Lern- und Spielzone.



Atmungsaktive Rückenlehne dank luftdurchlässigem **Netzbezug**.



Mehr Informationen zu Sino 2 findest du online unter **paidi.de** oder über den QR-Code

Schnell
finden!
Produktinfos
auf S. 93

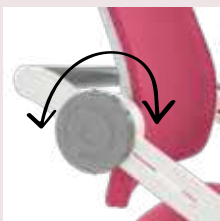

Passe Yvos Rückenlehne und Sitzhöhe ganz einfach an, indem du die beiden **Handräder** drehst. Yvos **Schaumpolster** ist nicht nur ultrabequem, sondern auch **atmungsaktiv**. Schlaues Detail: Die silberfarbenen **Protektoren** schützen das Fußgestell vor Verschmutzungen.



YVO



Yvo

 48 cm
36 cm

 30° Bezug
maschinen-
waschbar

 bis 80 kg



Farbenfroher Eyecatcher im Kinderzimmer

Der Stuhl für jedes Schuljahr

Mit seinem angesagten Look ist Yvo die ideale Ergänzung für jeden unserer Schülerschreibtische. Yvo bietet dir ein ergonomisches Design mit weißem Gestell und Bezügen in vier lebendigen Farben.



Smartes Design: Yvos Bezug kannst du blitzschnell abnehmen und waschen.



Mehr Informationen zu Yvo findest du online unter **paidi.de** oder über den QR-Code

**Schnell
finden!**
Produktinfos
auf S. 94



*Komfortables Sitzen garantiert:
Stelle Tios Rückenlehne kinderleicht ein –
einfach Armlehnen hoch, Rückenlehne
einstellen, Armlehnen wieder runter.
Damit justierst du nicht nur Höhe und
Tiefe der Lehne, sondern auch die Sitztiefe*

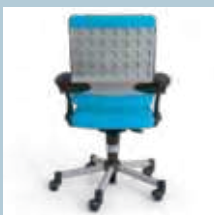

*Tio überzeugt Groß und Klein: Die **Rückenlehne mit Design-element** macht sich auch optisch gut im Kinderzimmer. Mit der **Armlehne** stellst du die **perfekte Sitzposition** für dein Kind ein. Smartes Design: Für quirlige Kinder gibt es Tio auch mit praktischen **Fußgleitern**.*



Tio

Tio Black



Tio

 49 cm
37 cm

 mit
Armlehne

 30° Bezug
maschinen-
waschbar

 bis 80 kg

Gestellfarbe



Bezugfarbe



*Schreibtischstuhl
mit Wow-Faktor*
Kombiniere nach
Lust und Laune.

Tio ist nicht nur komfortabel, sondern punktet mit seinem durchdachten Design. Finde deinen Lieblingslook: Entdecke Tio in vier Lieblingsfarben und zwei Gestellfarben.



*Alltagstaugliche Bezüge? Selbstverständlich!
Tios Bezüge kannst du problemlos abnehmen
und waschen.*



Mehr Informationen zu Tio findest du online unter **paidi.de** oder über den QR-Code

**Schnell
finden!**
Produktinfos
auf S. 95

Sitn^{ess}[®]

*Verbesserte Körperhaltung,
erhöhte Konzentration*

Fördere gesundes Sitzen mit Sitn^{ess}[®]



*Bringe Abwechslung ins
Kinderzimmer: Tio Sitn^{ess}
gibt es in vier Lieblingsfarben*

Ein natürlicher Bewegungsspielraum erleichtert deinem Kind das Sitzen spürbar und ist gut für Wirbelsäule und Durchblutung. Sitn^{ess}[®] trainiert die Becken- und Rückenmuskulatur, verlängert die Konzentrationsfähigkeit und erhöht die Leistungsbereitschaft. So unterstützt du dein Kind aktiv beim Lernen.



Weitere Informationen

zu allen Funktionen von unserem Stuhl Tio findest du auf S. 96

Tio Sitness®



Freier Kopf, entspannter Rücken

Lernen mit extra Wohlfühlfaktor

Mit Tio Sitness® förderst du die gesunde Körperhaltung deines Kindes. Der Clou: Dank Sitness®-Gelenk neigt dein Kind die Sitzfläche mit Mikro-Bewegungen in alle Richtungen. Dies geschieht ganz einfach durch Gewichtsverlagerung. Das Ergebnis: Eine erhöhte Durchblutung des Gehirns und somit eine verbesserte Konzentration.



Unterstützt dein Kind beim Lernen: Erlebe die patentierte Sitness®-Technologie.

Tio Sitness®

49 cm
37 cm

mit
Armlehne

30° Bezug
maschinen-
waschbar

Sitness®
Gelenk

bis 80 kg

Gestellfarbe

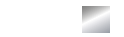

Bezugfarbe



Mehr Informationen zu Tio Sitness® findest du online unter **paidi.de** oder über den QR-Code

Schnell
finden!
Produktinfos
auf S. 96



Entdecke Speedys 360°-Schwingeffekt.
Mit aktivem Sitz Erlebnis und erhöhter
Bewegungsfreiheit kann dein Kind
konzentriert lernen



Praktisch: Dein Kind stellt die richtige Sitzhöhe kinderleicht und **stufenlos per Gasdruckfeder** ein. Durch das **ergonomische Sitzdesign** und den **dynamisch geformten Fuß** ist höchste Konzentration beim Spielen und Lernen garantiert.



Speedy

Speedy

48 cm
38 cm

Sitniss®
Gelenk

bis 80 kg

Gestellfarben



Bezugfarben



Dein bewegtes Sitzerlebnis

Mit dynamischer
Sitniss®-
Technologie

Ultrabequem sitzen und dabei die gesunde Körperhaltung fördern – das geht mit Speedy. Mit diesem Sitzhocker bleiben Kids beim Sitzen in Bewegung und trainieren ihren Rücken. Der dynamisch geformte Fuß hebt die starre Verbindung zwischen Hocker und Boden auf. Das Ergebnis: Dein Kind kann sich besser konzentrieren, denn Muskeln und Gehirn werden besser durchblutet.

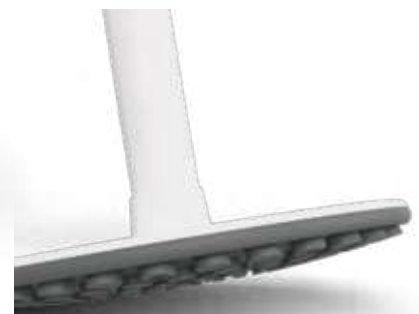

Mehr Informationen zu Speedy findest du online unter **paidi.de** oder über den QR-Code

Schnell
finden!
Produktinfos
auf S. 97



Perfektes Match: Swifty und unser elektrisch höhenverstellbarer Schreibtisch e-lion 1 passen optimal zusammen. Ein Lernplatz, an dem du gerne arbeitest. Und nicht nur das – auch Musik hören oder mit Freunden chatten macht hier besonders viel Spaß.



Das **ovale Design** ist bequem und sieht gut aus. Dazu besteht **Swiftys Bezug** mit seiner besonderen Wabenstruktur zu 100 % aus recyceltem Polyester – hergestellt aus Kunststoffflaschen.

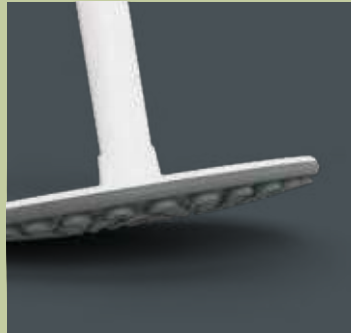

Fördert deine gesunde Körperhaltung: Swiftys **dynamisch geformter Fuß** kreiert einen 360°-Schwingeffekt und sorgt für ein aktives Sitzenerlebnis.



Swifty

Swifty

76 cm
52 cm

Sitniss®
Gelenk

bis 80 kg



Bewegtes Lernen für größere Kids

Die gesunde Sitzalternative

Dürfen wir vorstellen? Swifty ist deine bewegliche Steh-, Anlehn- oder Sitzalternative. Die patentierte Sitniss®-Technologie ermöglicht dynamisches Sitzen mit sicherem Stand. Wie das funktioniert? Die bewegende Technologie trainiert die Wirbelsäulenmuskulatur im Sitzen. Das steigert Wohlbefinden und Konzentrationsfähigkeit.

Noch ein Pluspunkt: Wenn du Swifty auf eine Höhe von bis zu 76 cm einstellst, kannst du dich in hoher Position auch hinstellen und anlehnen – also, sozusagen stehsitzen. Der Vorteil: Ein entlasteter Rücken durch ergonomisches Arbeiten im Stehen.



Mehr Informationen zu Swifty findest du online unter **paidi.de** oder über den QR-Code

**Schnell
finden!**
Produktinfos
auf S. 98

Zubehör – Schreibtische

Leichter Ordnung halten mit dem passenden Schubladenauszug

Entdecke unser praktisches Zubehör für deinen PAIDI-Schreibtisch.
Mit den vielseitigen Schubladenauszügen sorgst du für Ordnung auf dem Schreibtisch und kreierst die optimale Lernumgebung für dein Kind.

SCHREIBTISCHE

DIEGO / DIEGO GT (BLACK)



Schubladenauszug
146 800 8



Schubladenauszug Plus, Soft Close
Utensilienschale mit Spitzer
146 801 0



Anti-Rutsch-Matte (für 146 800 8)
146 811 0



Utensilienschale (für 146 800 8)
149 815 0



Utensilienschale FC (für 14 6800 8)
149 819 0

MARCO 2 / MARCO 2 GT



Schubladenauszug
146 800 8



Schubladenauszug Plus, Soft Close
Utensilienschale mit Spitzer
146 801 0



Anti-Rutsch-Matte (für 146 800 8)
146 811 0



Utensilienschale
149 815 0



Utensilienschale FC
149 819 0

TEENIO / TEENIO GT



Schubladenauszug
147 801 1



Schubladenauszug, Soft Close
mit Faber-Castell-Set befüllt
147 808 1

SCHUBLADENAUSZÜGE & ZUBEHÖR



Mit PAIDI macht das Lernen Spaß!

Ein gut organisierter Schreibtisch unterstützt dein Kind beim Lernen: Er lässt Ablenkungen verschwinden und hält alle Lernutensilien griffbereit.

TABLO



Schubladenauszug
140 802 0



Schubladenauszug, Soft Close mit Faber-Castell-Set befüllt
140 809 0

JARO



Schubladenauszug
140 801 1



Schubladenauszug, Soft Close mit Faber-Castell-Set befüllt
140 808 1

INHALTE DER FABER-CASTELL-SETS

Faber-Castell-Set in Schubladenauszug (Teenio / Teenio GT / Jaro)

Lineal, Bleistifte, Fasermarker, Buntstifte, Spitzer, Radiergummi, Malblock A3

Faber-Castell-Set in Schubladenauszug (Tablo)

Lineal, Bleistifte, Fasermarker, Wachsmalkreide, Spitzer, Radiergummi, Malblock A3

Faber-Castell-Set in Utensilienschale FC (Diego, Diego GT, Marco 2, Marco 2 GT)

Farbstifte, Bleistifte, Spitzer, Radiergummi, Lineal, Malblock



Zubehör-Set von koziol

- | | |
|-------------|-----------|
| ■ Brombeere | 240 820 3 |
| ■ Limette | 240 820 5 |
| ■ Azurblau | 240 820 8 |
| ■ Weiß/Grau | 240 820 9 |

1 x Trinkflasche, 1 x Stiftebecher,
4 x Einlagen für Ablagemulden.

Noch mehr Zubehör!

Passende Rollcontainer und weitere nützliche Ergänzungen findest du auf den folgenden Seiten.

Rollcontainer – Mix & Match

Mehr Möglichkeiten:

Kombiniere deinen
Wunschcontainer zu
deinem Schreibtisch.

*Ob Groß oder Klein: Mit den PAIDI-
Kissen sitzt es sich besonders bequem.
Entdecke 8 Farben zur Auswahl*

*Rollcontainer von PAIDI sind die
ideale Ergänzung zum Schüler-
schreibtisch. Sie bieten deinem
Kind zusätzlichen Stauraum und
halten so Ordnung im Kinderzimmer.
Dank ihres cleveren Designs sind
alle PAIDI-Rollcontainer kinderleicht
zu rangieren.*



Rollcontainer und Sitzhocker in einem

Statte deinen Rollcontainer mit optionalem Sitzpolster aus. So schaffst du eine weitere Sitzgelegenheit im Kinderzimmer.

ROLLCONTAINER 2S

Zwei Schubladen mit Soft Close bieten genügend Platz für Schulmaterialien und mehr. Der Rollcontainer ist dank seiner 4 Rollen leicht rangierbar. Für extra Stabilität stellst du einfach zwei der Rollen fest. Ab einer Tischhöhe von 65 cm lässt du den Container einfach unter dem Schreibtisch verschwinden. Statische Belastbarkeit bis max. 75 kg.

Außenmaße ca.:
B 43,3 / H 60,5 / T 47,6 cm

DEKORFARBEN

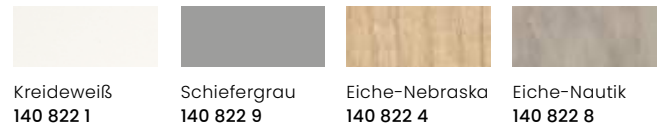

KISSENFARBEN

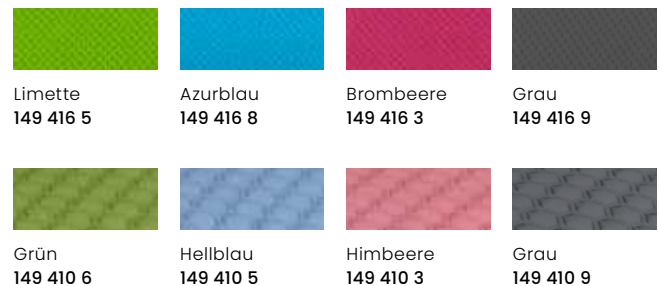

ROLLCONTAINER 3S

Hier gibt es ordentlich Stauraum: Der Rollcontainer 3S bietet 3 Schubladen mit Soft-Close-Funktion für extra leises Schließen und eine obere Schublade mit integrierter Utensilienschale. Statische Belastbarkeit bis max. 100 kg.

Außenmaße ca.:
B 44,3 / H 53,7 / T 57,3 cm

DEKORFARBEN



KISSENFARBEN

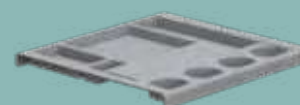
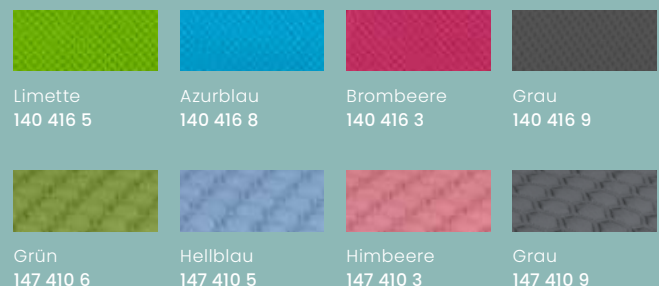

Utensilienschale
146 814 0

Gestalten nach
Lust und Laune

Optimaler Aufbewahrungsort für
DIN A4-Hefte

Leichtes Rangieren
mithilfe der Lederschleife
(chromfrei gegerbt)

Ideale
Ordnerhöhe

Rollcaddy

Macht immer eine gute Figur: Der flexibel einsetzbare Rollcaddy lässt sich mit allen PAIDI-Schreibtischen kombinieren.

Der Allrounder

Unser Rollcaddy kann flexibel im Zimmer verschoben werden und füllt leere Ecken mit viel Stauraum für Ordnung.



Aufgeräumter Look: Hinter der Schiebetür verschwinden Ordner und Co.

ROLLCADDY

Entdecke unser vielseitiges Organisations-talent! Diesen Rollcaddy kannst du mit allen PAIDI-Schülerschreibtischen geschmackvoll kombinieren. Mit 2 offenen Fächern, 1 Schiebetür, 1 Mittelwand und 1 Einlegeboden bietet er ordentlich Stauraum. Die Lederschleife kannst du rechts oder links montieren. So passt der Rollcaddy flexibel überall hin.

Außenmaße ca.: B 75,0 / H 64,9 / T 40,5 cm

Kreideweiß
147 831 1

PARA.MI

Sieht gut aus und
sorgt für gutes Sehen



Die Leuchte PARA.MI ist dank ihres eleganten Designs auch in Zukunft zeitlos – und strahlt äußerst angenehm und gleichmäßig. Den Leuchtenkopf kann dein Kind einfach drehen. Immer die perfekte Einstellung: Die Gelenke sind stufenlos abwinkelbar.

Weiß, 146 817 1

Leuchtfläche: ca. 60 x 60 cm

Leuchtenlichtausbeute: 75 lm/W

Produkt enthält eine Lichtquelle der Energieeffizienzklasse D

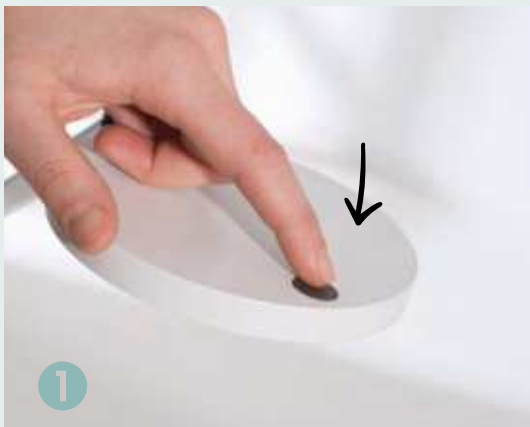

1

1 Stufenloses Dimmen mit Memoryfunktion

Mit dem An- und Aus-Schalter kann dein Kind die Leuchte stufenlos dimmen. Der Clou: PARA.MI merkt sich dank Memory-Funktion die zuletzt eingestellte Helligkeit. Nachhaltig mitgedacht: Dank einer einstellbaren Automatik schaltet sich PARA.MI nach einer bestimmten Zeit ab.

2 Gleichmäßiges Licht

Perfekt für konzentriertes Lernen: 102 LEDs und ein speziell entwickelter Reflektor erzeugen ein homogenes, blendfreies Licht.

3 Elegantes Design

PARA.MI setzt mit ihrem ansprechenden Design einen tollen Wohnakzent im Kinderzimmer.



2



3

Hilfreiche Begleiter für erfolgreiches Lernen

FUNKTIONSBOARD



Unser Funktionsboard sorgt für noch bessere Ordnung auf dem Schreibtisch – zum Beispiel als Ablage für Schreibutensilien, Smartphone, Deko und Co. Je drei unterschiedlich breite Einhängeschalen inklusive.

Außenmaße ca.: B 81,0 / H 16,0 / T 2,2 cm



Naturschwarz
149 838 1

Schiefergrau
149 839 2

Kreideweiß
149 831 1

KIDS-BUTLER



Der Kids-Butler bietet deinem Kind Steckfächer in unterschiedlicher Höhe und Breite – für Tablets oder Bücher. Rutschfest dank Moosgummi. Besonders praktisch: Passt auch in die Einhängeschale des Funktionsboards.

Außenmaße ca.: B 32 / H 3,5 / T 11,6 cm

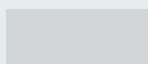

Aluminium, Silberfarbig
140 819 1

KABELKANAL



Tschüss, Kabelsalat: Diesen Kabelkanal für Diego, Diego GT, Jaro, Marco 2 und Marco 2 GT gibt es zum praktischen Einhängen. Er sorgt für Ordnung und bietet Platz für Mehrfachsteckdosen.

Innenweite: 6,7 cm

Außenmaße ca.: B 85,8 / H 18,8 / T 9,5 cm



Metall, Silberfarbig
140 812 1

Dekorative Ordnungshelfer

Hier macht selbst das Organisieren Spaß: Unsere Ordnungshelfer bieten deinem Kind genügend Platz für alles, was zum Lernen dazugehört.



PINBOARD



Unser PAIDI-Pinboard hält Wichtiges jederzeit griffbereit. Immer im Blick: Auf dem dekorativen Kissen des Pinboards lässt sich Aktuelles einfach anpinnen. Der Kissenbezug mit der Wabenstruktur ist aus 100 % recyceltem Polyester aus Kunststoffflaschen.

Außenmaße ca.: B 105,5 / H 33,8 / T 23,6 cm



Himbeere
147 831 3



Grau
147 831 9



Hellblau
147 831 5



Grün
147 831 6

BUCHSTÜTZE



Mit der Buchstütze bleiben die Bücher und Hefte aufgeschlagen. Die Buchstütze ist rutschfest dank Moosgummi.

Außenmaße ca.: B 32 / H 18,5 / T 16 cm

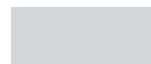

Aluminium, Silberfarbig
148 815 1

Schreibtische & Stühle: Funktionen im Überblick

SCHREIBTISCHE	Stufenlos höhenverstellbar	Platte neigbar	Neigbarer und feststehender Plattenteil*	Kurbel u. Haken rechts oder links montierbar	Tiefe	Breite
Marco 2	✓	✓ 9 Stufen		✓	70 cm	120 cm
Marco 2 GT	✓	✓ 9 Stufen	✓	✓	70 cm	130 cm
Diego / Diego Black	✓	✓ 9 Stufen		✓	70 cm	105 cm 120 cm
Diego GT / Diego GT Black	✓	✓ 9 Stufen	✓	✓	70 cm	130 cm
Tablo	✓	✓	✓	✓	70 cm	120 cm
Jaro	✓	✓ pneumatisch auf Knopfdruck	✓	✓	75 cm	120 cm
Teenio	✓ besonders präzise	✓ stufenlos und geräuschlos		✓	75 cm	120 cm
Teenio GT	✓ besonders präzise	✓ stufenlos und geräuschlos	✓	✓	75 cm	130 cm
e-lion 1	✓ elektrisch höhenverstellbar			✓ Desk Panel rechts/ links montierbar	75 cm	130 cm 150 cm

* Eine geneigte Tischplatte kann dazu beitragen, Nackenverspannungen und Augenermüdung zu reduzieren, da sie eine ergonomischere Position für längere Arbeitszeiten ermöglicht. Unsere Schreibtische mit geteilter Tischplatte bieten einen zusätzlichen, feststehenden Teil als Ablagefläche.

SCHREIBTISCHSTÜHLE UND SITZHOCKER	Sitzhöhe stufenlos verstellbar	Sitztiefe verstellbar	Mit Armlehnen
Jooki	✓ 33 cm* - 49 cm	✓	
Ypso	✓ 30 cm* - 46 cm	✓	✓
Pepe	✓ 33 cm* - 49 cm	✓	
Sino 2	✓ 36 cm - 46 cm	✓	
Yvo	✓ 36 cm - 48 cm	✓	
Tio / Tio Black	✓ 37 cm - 49 cm	✓	✓
Tio Sitness®	✓ 37 cm - 49 cm	✓	✓
Speedy	✓ 38 cm - 48 cm		
Swifty	✓ 52 cm - 76 cm		

* Bereits ab der Vorschule geeignet – besonders niedrige Sitzhöhe

Modell-Besonderheiten

Lineal verhindert zusätzlich Herabrutschen von Heften

Gestellfarbe

Ökonomischer Einstieg in die PAIDI-Schoolworld	✓	Silber
Ökonomischer Einstieg in die PAIDI-Schoolworld; geteilte Tischplatte mit einem neigbaren und einem feststehenden Teil als Ablagefläche	✓	Silber
Großzügige Farbauswahl; in zwei Breiten und mit vielseitigem Zubehör erhältlich	✓	Weiß, Silber, Schwarz
Großzügige Farbauswahl; mit vielseitigem Zubehör erhältlich, geteilte Tischplatte mit einem neigbaren und einem feststehenden Teil als Ablagefläche	✓	Weiß, Silber, Schwarz
Multimedia-Tisch mit Smartphone-Holder und Kabeldurchlass; Ablagemulden für Stifte und viele weitere Features	✓	Silber
Eingelassene Ordnungsschalen; vielseitiges Zubehör; mit feststehendem Teil der Tischplatte in L-Form als Ablagefläche für Buchstützen, Monitor usw.	✓	Weiß
Abschlussleiste aus Massivholz in einer von 4 Farben wählbar; vielseitiges Zubehör	✓ Abschlussleiste an der vorderen Tischkante	Weiß
Abschlussleiste aus Massivholz in einer von 4 Farben wählbar; geteilte Tischplatte mit feststehendem und neigbarem Teil als Ablagefläche, vielseitiges Zubehör	✓ Abschlussleiste an der vorderen Tischkante	Weiß
Bewegtes Arbeiten mit den wechselnden Lernpositionen Sitzen, Stehen oder Stehsitzen; Höhe stufenlos einstellbar; Memoryfunktion zum Abspeichern von vier Wunschhöhen		Weiß

Gestellfarbe	Bezugfarben	Atmungsaktiv	Sitness®-Funktion (siehe Seite 68)	Optionale Fußgleiter (für lebhaftere Kinder)
Weiß	4	✓		✓
Weiß	4	✓		✓
Silber	4	✓		✓
Weiß	3	✓		
Weiß	4	✓		
Grau oder Schwarz	4	✓		✓
Grau	4	✓	✓	✓
Weiß oder Grau	4	✓	✓	
Weiß	4	✓	✓	

Diego



Diego



↑ ↓ 78 cm
53 cm

∠ 9-stufig
verstellbar

↔ B 120 cm
↕ T 105 cm
70 cm

Gestellfarbe

Dekorfarbe

AUSSTATTUNG

Höhe:	mitwachsend von ca. 53–78 cm
Neigung:	9-stufig verstellbar – bis 19°
Breite:	wahlweise 105/120 cm
Tiefe:	70 cm











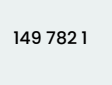

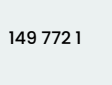

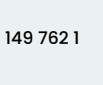

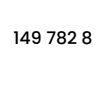

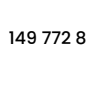

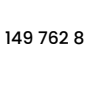

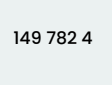

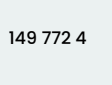
- Immer am richtigen Platz. **Mit seinem funktionalem Design und seinen abgerundeten Ecken** fügt sich Diego bestens in jedes Zimmer.
- Vielseitige Ausführungen: Diego gibt es in **zwei Breiten, drei Gestellfarben, vier Dekoren** – und mit viel Zubehör.
- Die **Kurbel** zur Höhenverstellung kannst du links oder rechts anbringen. Nach Gebrauch lässt sie sich einfach abnehmen.

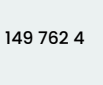
- Dank **beidseitig montierbarem Taschenhaken** hält dein Kind leichter Ordnung.
- **Lineal und Ablagemulde** gehören von Haus aus dazu.

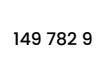

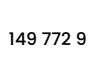
DIEGO / DIEGO BLACK: DEKORE, GESTELLFARBE UND TISCHGRÖSSEN

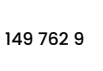
DEKORE	GESTELL WEISS		GESTELL SILBERFARBIG		GESTELL SCHWARZ	
	105 x 70 cm	120 x 70 cm	105 x 70 cm	120 x 70 cm	105 x 70 cm	120 x 70 cm
Kreideweiß	 149 780 1	 149 782 1	 149 770 1	 149 772 1	 149 760 1	 149 762 1
Eiche-Nautik-Dekor	 149 780 8	 149 782 8	 149 770 8	 149 772 8	 149 760 8	 149 762 8
Eiche-Nebraska-Dekor	 149 780 4	 149 782 4	 149 770 4	 149 772 4	 149 760 4	 149 762 4
Schiefergrau	 149 780 9	 149 782 9	 149 770 9	 149 772 9	 149 760 9	 149 762 9

Diego GT

Geteilte Platte



Diego GT



78 cm
53 cm

9-stufig
verstellbar

B 130 cm
T 70 cm

Gestellfarbe

Dekorfarbe

AUSSTATTUNG

Höhe:	mitwachsend von ca. 53–78 cm
Neigung:	9-stufig verstellbar – bis 19° (feststehende Platte links oder rechts montierbar)
Breite:	130 cm (90 cm neigungsfähige Hauptplatte, 37,5 cm feststehende Platte)
Tiefe:	70 cm



- Dank der flexiblen Montage der feststehenden Platte ist Diego GT **für Links- und Rechtshänder** bestens geeignet.
- Die **integrierte Streifenbürste** zwischen den beiden Teilplatten fängt Kleinteile auf.
- **Abgerundete Ecken** unterstreichen das stilvolle Design.

*Passendes
Zubehör*
für unsere
Schreibtische
findest du ab
Seite 74

Mehr
zum
Produkt
ab S. 22

DIEGO GT / DIEGO GT BLACK: DEKORE, GESTELLFARBE UND TISCHGRÖSSEN

DIEGO GT DEKORE	GESTELL WEISS	130 x 70 cm	DIEGO GT GESTELL SILBERFARBIG	130 x 70 cm	DIEGO GT BLACK GESTELL SCHWARZ	130 x 70 cm
Kreideweiß		149 783 1		149 773 1		149 763 1
Eiche-Nautik-Dekor		149 783 8		149 773 8		149 763 8
Eiche-Nebraska-Dekor		149 783 4		149 773 4		149 763 4
Schiefergrau		149 783 9		149 773 9		149 763 9

Marco 2



Marco 2

78 cm
53 cm

9-stufig verstellbar

B 120 cm
T 70 cm

Gestellfarbe

Dekorfarbe

AUSSTATTUNG

Höhe:	mitwachsend von ca. 53–78 cm
Neigung:	9-stufig verstellbar – bis 19°
Breite:	120 cm
Tiefe:	70 cm

Marco 2 GT



Marco 2 GT

78 cm
53 cm

9-stufig verstellbar

B 130 cm
T 70 cm

Gestellfarbe

Dekorfarbe

AUSSTATTUNG

Höhe:	mitwachsend von ca. 53–78 cm
Neigung:	9-stufig verstellbar – bis 19°
Breite:	130 cm (90 cm neigungsfähige Hauptplatte, 37,5 cm feststehende Platte)
Tiefe:	70 cm



- Die **Kurbel** zur Höhenverstellung kannst du links oder rechts montieren und nach Gebrauch abnehmen.
- Beidseitig montierbarer **Taschenhaken**
- **Lineal und Ablagemulde** gehören von Haus aus dazu.
- **Abschlusskappen** sind in das Design des Gestells integriert.

- Dank der flexiblen Montage der feststehenden Tischplatte ist Marco 2 GT **für Links- und Rechtshänder** bestens geeignet.
- Die integrierte **Streifenbürste** zwischen den beiden Teilplatten von Marco 2 GT fängt Kleinteile auf.

Mehr zum Produkt ab S. 26

Passendes Zubehör für unsere Schreibtische findest du ab Seite 74

MARCO 2

DEKORE	GESTELL SILBERFARBIG	120 x 70cm
Kreideweiß		149 725 1

MARCO 2 GT

DEKORE	GESTELL SILBERFARBIG	130 x 70 cm
Kreideweiß		149 735 1

Tablo

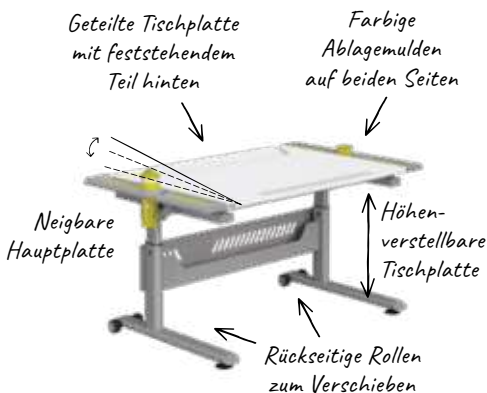

Tablo

↑ 78 cm
↓ 53 cm

9-stufig verstellbar

B 120 cm
T 70 cm

Gestellfarbe

Dekorfarbe

Zubehörfarben

AUSSTATTUNG

Höhe: mitwachsend von ca. 53–78 cm

Neigung: 9-stufig verstellbar – bis 19° (hintere Fläche feststehend)

Breite: 120 cm

Tiefe: 70 cm



- **Geteilte Tischplatte mit Ablagemulden** auf beiden Seiten
- **4 farbige Einlagen** für die Ablagemulden; Trinkflasche und 1 Becher in Lieblingsfarbe sind bei jedem Schreibtisch dabei.
- **Multimedial dank Kabelkanal**, Platz für eine Mehrfachsteckdose und integriertem Holder für Handy und Co.
- **Rückseitige Rollen** machen Tablo mobil.

Mehr zum Produkt ab S. 32

Tablo: TISCHE & DEKORE

PLATTE KREIDEWISS / GESTELL SILBERFARBIG / 120 x 70 cm

DEKORFARBE BROMBEERE	DEKORFARBE LIMETTE	DEKORFARBE AZURBLAU	DEKORFARBE WEISS/GRAU
140 710 3	140 710 5	140 710 8	140 710 9



ZUBEHÖR-SET: 1 X TRINKFLASCHE, 1 X STIFTEBECHER, 4 X EINLAGEN FÜR ABLAGEMULDEN.

ZUBEHÖR BROMBEERE	ZUBEHÖR LIMETTE	ZUBEHÖR AZURBLAU	ZUBEHÖR WEISS/GRAU
240 820 3	240 820 5	240 820 8	240 820 9

Jaro

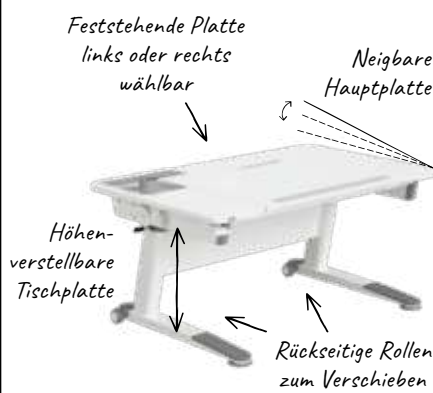

Jaro

↑ 74 cm
↓ 53 cm

stufenlos verstellbar

B 120 cm
T 75 cm

Gestellfarbe

Dekorfarbe

AUSSTATTUNG

Höhe: mitwachsend von ca. 53–74 cm

Neigung: bis 22° per Hebeldruck (feststehende, L-förmige Platte links oder rechts)

Breite: 120 cm (95 cm neigungsfähige Hauptplatte, 25 cm feststehende, L-förmige Platte)

Tiefe: 75 cm



- In zwei Varianten erhältlich, **für Rechts- oder Linkshänder**
- **Gasdruckfedern** bringen die Tischplatte in die richtige Position.
- Per Hebeldruck **stufenlos verstellbar**
- Mobil: **Rückseitige Rollen** machen das Verschieben leicht.
- **Protektoren, Kabeldurchlass** und **Anti-Rutsch-Matten**

Mehr zum Produkt ab S. 36

Jaro: TISCHE

PLATTE KREIDEWISS / GESTELL KREIDEWISS / 120 x 70 cm

L-FÖRMIGE PLATTE LINKS FÜR LINKSHÄNDER EMPFOHLEN		140 723 1
L-FÖRMIGE PLATTE RECHTS FÜR RECHTSHÄNDER EMPFOHLEN		140 724 1

Teenio

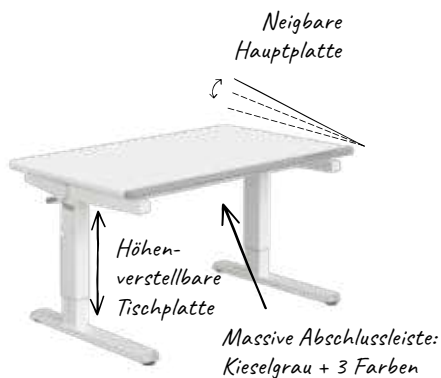

Teenio

79 cm
53 cm

stufenlos verstellbar

B 120 cm
T 75 cm

Gestellfarbe

Abschlussleiste

AUSSTATTUNG

Höhe:	mitwachsend von ca. 53–79 cm
Neigung:	stufenlos verstellbar – bis 14°
Breite:	120 cm
Tiefe:	75 cm

Teenio GT

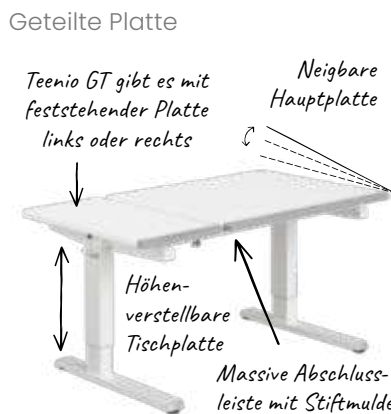

Teenio GT

79 cm
53 cm

stufenlos verstellbar

B 130 cm
T 75 cm

Gestellfarbe

Abschlussleiste

AUSSTATTUNG

Höhe:	mitwachsend von ca. 53–79 cm
Neigung:	bis 14° (Wähle die feststehende Tischplatte für links oder rechts)
Breite:	130 cm (90 cm neigungsfähige Hauptplatte, 37,5 cm feststehende Platte)
Tiefe:	75 cm



- Dank **austauschbarer Abschlussleiste** mit Mulde zur Stiftablage bleiben Hefte und Co an Ort und Stelle.
- **Geräuscharme, stufenlose Schrägstellung** der Hauptplatte
- **Abgerundete Ecken und die verjüngende Form der Abschlussleiste** unterstreichen das ansprechende Design der Tischplatte.
- Beidseitig montierbarer **Taschenhaken**

- Mit **Kurbel** zur Höhenverstellung
- **Hochwertiges Gestell** und Füße mit **Abschlusskappen**
- Geteilte Tischplatte: Teenio GT ist **für Links- und Rechtshänder**.
- **Integrierte Streifenbürste** zwischen den Teilplatten verhindert Einklemmen von Fingern und Durchrutschen von Kleinteilen.

Mehr zum Produkt ab S. 42

TEENIO 120 x 75 cm



ABSCHLUSSLEISTE	TISCH
Hellblau	147 782 5
Rosé	147 782 3
Eiche massiv	147 782 6
Kieselgrau	147 782 9

TEENIO GT 130 x 75 cm



ABSCHLUSSLEISTE	TISCH FESTSTEHENDE PLATTE LINKS	TISCH FESTSTEHENDE PLATTE RECHTS
Hellblau	147 783 5	147 793 5
Rosé	147 783 3	147 793 3
Eiche massiv	147 783 6	147 793 6
Kieselgrau	147 783 9	147 793 9

TEENIO & TEENIO GT: AUSTAUSCHBARE ABSCHLUSSLEISTE

HELLBLAU	ROSE	EICHE MASSIV	KIESELGRAU
Teenio (120)	Teenio (120)	Teenio (120)	Teenio (120)
Teenio GT (130)	Teenio GT (130)	Teenio GT (130)	Teenio GT (130)
247 112 5	247 112 3	247 112 6	247 112 9
247 133 5	247 133 3	247 133 6	247 133 9

e-lion 1

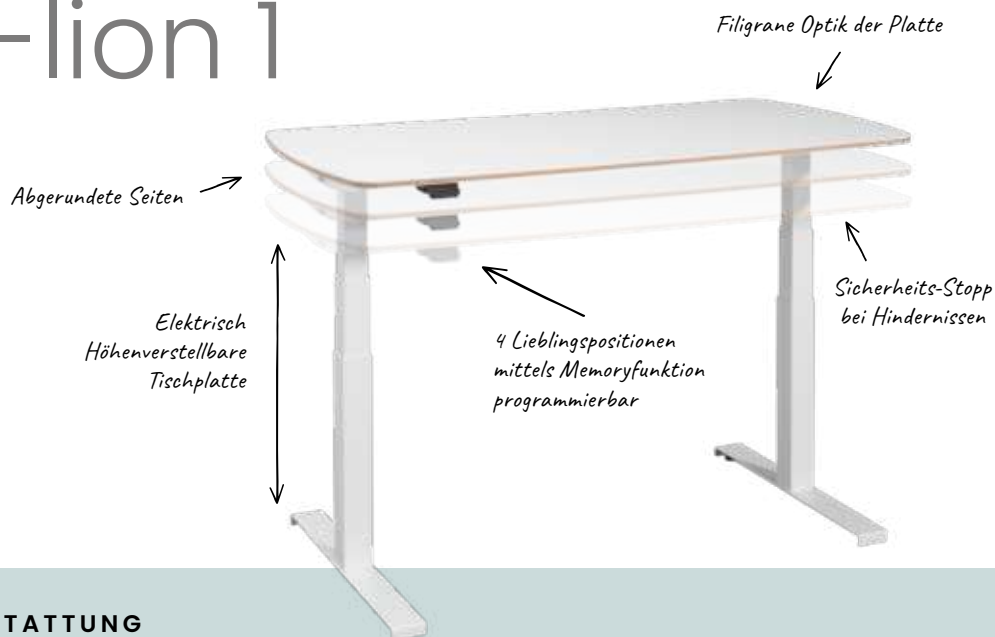

e-lion 1



Höhe 127 cm / 62 cm

Höhe elektrisch verstellbar

digitale Kindersicherung

B 130 cm / 150 cm
T 75 cm



AUSSTATTUNG

Höhe:	mitwachsend von ca. 62–127 cm
Breite:	130 cm oder 150 cm
Tiefe:	75 cm

Passendes Zubehör
für unsere Schreibtische findest du ab Seite 74







- Die Tischhöhe von e-lion 1 lässt sich **elektrisch** mit Soft-Start und -Stop einstellen.
- 4 Lieblingspositionen können mittels **Memoryfunktion** programmiert werden.
- Auf Wunsch erinnert das **Desk Panel** in Intervallen ans Aufstehen.
- Geordnete und **sichere Kabelführung** unter der Tischplatte

- Der **kindersichere Tisch** bremst, wenn er auf Hindernisse trifft, und setzt leicht zurück.
- Das Desk Panel ist unter der filigranen, 16 Millimeter starken Tischplatte **rechts oder links gut montierbar**.
- **Kinderleichte Montage** mit wenigen Handgriffen
- **Digitale Kindersicherung:** Per Tastenkombination entsperst du das Desk Panel.

Mehr zum Produkt ab S. 50

e-lion 1: DEKORE UND TISCHGRÖSSEN

DEKORE	GESTELL WEISS	130 x 75 cm	150 x 75 cm
Kreideweiß		147 713 1	147 715 1
Eiche-Nautik-Dekor		147 713 8	147 715 8
Eiche-Nebraska-Dekor		147 713 4	147 715 4
Schiefergrau		147 713 9	147 715 9



Jooki

Sitzhöhe:	
(ohne Adapter):	ca. 33 – 44 cm
(mit Adapter):	ca. 38 – 49 cm
Sitzbreite:	ca. 44 cm
Sitztiefe:	ca. 32 – 37 cm
Lehnenhöhe:	ca. 50 – 57 cm
Lehnenbreite:	ca. 43 cm
Belastbarkeit:	max. ca. 80 kg
Bezug:	luftdurchlässiger 3D-Netzbezug, 100 % recyceltes Polyester
Gestell:	Weiß

Mehr zum Produkt ab S. 56



Jooki

49 cm
33 cm

bis 80 kg



AUSSTATTUNG

- Dank einer speziell auf Kinder abgestimmter Gasdruckfeder ist die Sitzhöhe spielend leicht stufenlos einstellbar.
- Sitztiefe einstellbar und mittels Inbusschlüssel unter der Sitzfläche fest positionierbar
- Rückenlehne durch Push-Button-System verstellbar
- ↳ Für eine optimale Relation von Sitzhöhe, -tiefe und Rückenlehne, angelehnt an die DIN EN 1335
- Lastabhängig gebremste Sicherheits-Doppelrollen für weiche und harte Böden*

- Stoffbezug nach OEKO-TEX® STANDARD 100 zertifiziert
- Atmungsaktives Schaumpolster
- Sitzschale aus Buche-Schichtholz, Rückenlehne aus Kunststoff
- * Bei empfindlichen Hartböden (z. B. Parkett, Kork, Laminat) empfehlen wir dir den Einsatz einer Bodenschutzmatte.



Jookis Lehne ist ergonomisch an die Beckenform angepasst.



Mit dem praktischen Haken an der Rückseite kann dein Kind Jooki leicht rangieren.



Mit dem Sitzhöhenadapter (rot) wächst Jooki von der Grundschule bis zum Schulabschluss mit deinem Kind mit.



Option Fußgleiter* – für Kinder mit viel Energie: Set mit fünf passenden Fußgleitern (246 805 0) Sitzhöhe: 36 cm bis 47 cm

* Nur in Kombination mit eingesetztem Adapter verwendbar

Farbe	Himbeere	Hellblau	Grün	Grau
Gestell	Weiß	Weiß	Weiß	Weiß
Bezug	Weiches 100% Polyester, atmungsaktiv	Weiches 100% Polyester, atmungsaktiv	Weiches 100% Polyester, atmungsaktiv	Weiches 100% Polyester, atmungsaktiv
Material	100 % recyceltes Polyester	100 % recyceltes Polyester	100 % recyceltes Polyester	100 % recyceltes Polyester
Art.-Nr.	146 915 3	146 915 5	146 915 6	146 915 9

Ypso

Sitzhöhe: (niedrig)	ca. 30 – 38 cm
(hoch)	ca. 38 – 46 cm
Sitzbreite:	ca. 41 cm
Sitztiefe:	ca. 28 – 40 cm
Lehnenhöhe:	ca. 46 – 74 cm
Lehnenbreite:	ca. 40 cm
Belastbarkeit:	max. ca. 80 kg
Bezug:	luftdurchlässiger Netzbezug, 100 % Polyester
Gestell:	Weiß/Silbergrau



Ypso

46 cm
30 cm

mit
Armlehne

bis 80 kg



Mehr
zum
Produkt
ab S. 58

AUSSTATTUNG

- Die Sitzhöhe ist dank speziell auf Kinder abgestimmter Gasdruckfeder in zwei Höhenbereiche einstellbar – von besonders niedrig bis besonders hoch.
- Die Höhe und Tiefe der Rückenlehne lässt sich über die Armlehnen ganz einfach verstellen.
- ↳ Für eine optimale Relation von Sitzhöhe, -tiefe und Rückenlehne, angelehnt an die DIN EN 1335
- Lastabhängig gebremste Sicherheits- Doppelrollen für weiche und harte Böden*
- Belastbarkeit Bezugsstoff: 50.000 Scheuertouren/Martindale
- Lichtechtheit: 6 (entspricht sehr gut)
- * Bei empfindlichen Hartböden (z. B. Parkett, Kork, Laminat) empfehlen wir dir den Einsatz einer Bodenschutzmatte.

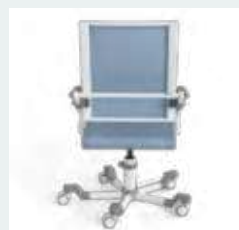
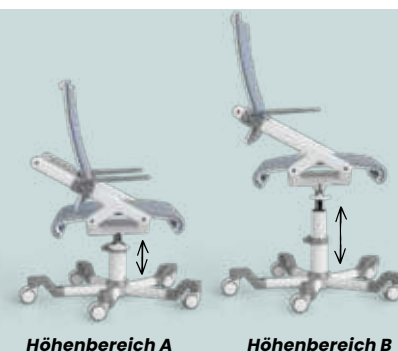

Der **Netzbezug** der Rückenlehne und Sitzfläche ist atmungsaktiv, luftdurchlässig – und sieht gut aus.



Durch das **Easy-Push-System an der Armlehne** kann dein Kind die Tiefe der Rückenlehne und die Höhe der Armlehnen ganz einfach verstellen.



Das **PAIDI-Fußkreuz** ermöglicht deinem Kind auch ein „tiefergelegtes“ Sitzen. Die silbergrauen Protpektoren schützen das Gestell.

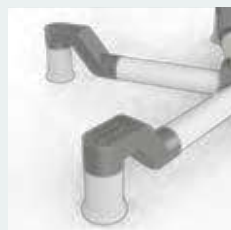

Option Fußgleiter – für Kinder mit viel Energie: Set mit fünf passenden Fußgleitern (**247 805 1**)
Sitzhöhe **A**: ca. 31 – 39 cm
Sitzhöhe **B**: ca. 39 – 47 cm

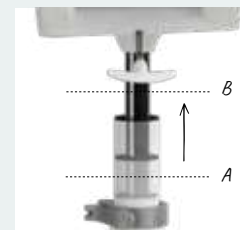



Mit einem **Schnellspanner** kannst du zwei Bereiche der Sitzhöhe justieren:
A = niedrig von 30 – 38 cm
B = hoch von 38 – 46 cm

Farbe	Rosé	Grau	Grün	Hellblau
Gestell	Weiß/Silbergrau	Weiß/Silbergrau	Weiß/Silbergrau	Weiß/Silbergrau
Bezug	luftdurchlässiger Netzbezug	luftdurchlässiger Netzbezug	luftdurchlässiger Netzbezug	luftdurchlässiger Netzbezug
Material	100 % Polyester	100 % Polyester	100 % Polyester	100 % Polyester
Art.-Nr.	147 930 3	147 930 9	147 930 6	147 930 5

Pepe

Sitzhöhe:	ca. 33 – 44 cm (ohne Adapter): ca. 33 – 44 cm (mit Adapter): ca. 38 – 49 cm
Sitzbreite:	ca. 44 cm
Sitztiefe:	ca. 32 – 37 cm
Lehnenhöhe:	ca. 50 – 57 cm
Lehnenbreite:	ca. 43 cm
Belastbarkeit:	max. ca. 80 kg
Bezug:	luftdurchlässiger 3D-Netzbezug, 100% Polyester
Gestell:	Silbergrau

Pepe

 49 cm
 33 cm

 bis 80 kg





Mehr zum Produkt ab S. 60

AUSSTATTUNG

- Dank einer speziell auf Kinder abgestimmten Gasdruckfeder ist die Sitzhöhe spielend leicht stufenlos einstellbar.
- Sitztiefe einstellbar und mittels Inbusschlüssel unter der Sitzfläche fest positionierbar
- Rückenlehne durch Push-Button-System verstellbar
- ↳ Für eine optimale Relation von Sitzhöhe, -tiefe und Rückenlehne, angelehnt an die DIN EN 1335
- Lastabhängig gebremste Sicherheits-Doppelrollen für weiche und harte Böden*
- Stoffbezug nach OEKO-TEX® STANDARD 100 zertifiziert
- Atmungsaktives Schaumpolster
- * Bei empfindlichen Hartböden (z. B. Parkett, Kork, Laminat) empfehlen wir dir den Einsatz einer Bodenschutzmatte.

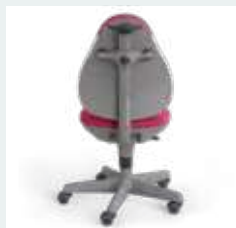

Pepe's Lehne ist ergonomisch an die Beckenform angepasst.



Mit dem **praktischen Haken an der Rückseite** kann dein Kind Pepe leicht rangieren.



Mit dem **Sitzhöhenadapter (rot)** wächst Pepe von der Grundschule bis zum Abschluss mit deinem Kind mit.



Option Fußgleiter* – für Kinder mit viel Energie: Set mit fünf passenden Fußgleitern (**246 805 0**) Sitzhöhe: 36 cm bis 47 cm

* Nur in Kombination mit eingesetztem Adapter verwendbar

				
Farbe	Rosé/Weiß-Rosé	Grün/Weiß-Grün	Fußball (Blau)	Einhorn (Pink)
Gestell	Silbergrau	Silbergrau	Silbergrau	Silbergrau
Bezug	3D-Netz	3D-Netz	Stoff	Stoff
Material	100% Polyester	100% Polyester	100% Polyester	100% Polyester
Art.-Nr.	146 943 3	146 943 4	146 947 1	146 947 2

Sino 2

Sitzhöhe:	ca. 36 – 46 cm
Sitzbreite:	ca. 46 cm
Sitztiefe:	ca. 33 – 38 cm
Lehnenhöhe:	ca. 48 cm
Lehnenbreite:	ca. 40 cm
Belastbarkeit:	max. ca. 80 kg
Bezug:	atmungsaktiver Netzbezug und luftdurchlässiger 3D-Bezug, 100% Polyester
Gestell:	Weiß

Sino 2

	46 cm 36 cm
	bis 80 kg



Mehr
zum
Produkt
ab S. 62

AUSSTATTUNG

- Dank einer speziell auf Kinder abgestimmten Gasdruckfeder ist die Sitzhöhe spielend leicht stufenlos einstellbar.
- Sitztiefe einstellbar und mittels Inbusschlüssel unter der Sitzfläche fest positionierbar
- Rückenlehne durch Push-Button-System verstellbar
- ↳ Für eine optimale Relation von Sitzhöhe, -tiefe und Rückenlehne, angelehnt an die DIN EN 1335
- Lastabhängig gebremste Sicherheits-Doppelrollen für weiche und harte Böden*
- Stoffbezug nach OEKO-TEX® STANDARD 100 zertifiziert
- Atmungsaktive Rückenlehne
- * Bei empfindlichen Hartböden (z. B. Parkett, Kork, Laminat) empfehlen wir dir den Einsatz einer Bodenschutzmatte.

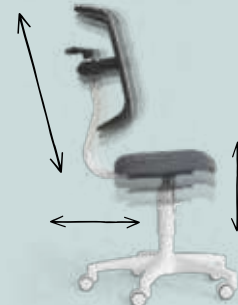

Sino 2 überzeugt mit **schlankem, ansprechendem Design**.

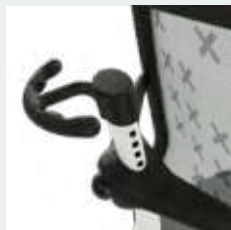

Mit dem **praktischen Haken an der Rückseite** kann dein Kind Sino 2 leicht rangieren.



Der **Netzbezug** der Rückenlehne ist atmungsaktiv, luftdurchlässig – und sieht gut aus.



Dank **Push-Button-System** verstellt dein Kind die Rückenlehne spielend leicht und selbstständig.

Sitzfarbe	Brombeere	Grau	Azurblau
Lehnenfarbe	Dots-Brombeere	X-Grau	X-Grau
Gestell	Weiß	Weiß	Weiß
Bezug	atmungsaktiver Netzbezug und luftdurchlässiger 3D-Bezug	atmungsaktiver Netzbezug und luftdurchlässiger 3D-Bezug	atmungsaktiver Netzbezug und luftdurchlässiger 3D-Bezug
Material	100% Polyester	100% Polyester	100% Polyester
Art.-Nr.	140 931 5	140 931 1	140 931 3

Yvo

Sitzhöhe:	ca. 36 – 48 cm
Sitzbreite:	ca. 42 cm
Sitztiefe:	ca. 31 – 42 cm
Lehnenhöhe:	ca. 46 cm
Lehnenbreite:	ca. 41 cm
Belastbarkeit:	max. ca. 80 kg
Bezug:	luftdurchlässiger 3D-Bezug, 100% Polyester
Gestell:	Weiß



Yvo

 48 cm
 36 cm

30° Bezug
 maschinen-
waschbar

 bis 80 kg





Mehr
zum
Produkt
ab S. 64

AUSSTATTUNG

- Dank einer speziell auf Kinder abgestimmten Gasdruckfeder ist die Sitzhöhe spielend leicht stufenlos einstellbar.
- Per gleichzeitigem Drehen der Handräder kann dein Kind die Sitztiefe und Rückenlehne eigenständig einstellen.
- ↳ Für eine optimale Relation von Sitzhöhe, -tiefe und Rückenlehne, angelehnt an die DIN EN 1335
- Lastabhängig gebremste Sicherheits-Doppelrollen für weiche und harte Böden*
- Atmungsaktives Schaumpolster
- Stoffbezug nach OEKO-TEX® STANDARD 100 zertifiziert
- Bezüge abnehmbar und bei 30 °C waschbar
- Belastbarkeit Bezugsstoff: 50.000 Scheuertouren/Martindale
- Lichtechtheit: 6 (entspricht sehr gut)
- * Bei empfindlichen Hartböden (z. B. Parkett, Kork, Laminat) empfehlen wir dir den Einsatz einer Bodenschutzmatte.



Mit seiner silberfarbenen **Rückseite** sieht Yvo auch von hinten gut aus.



Auf dem **atmungsaktiven Schaumpolster** sitzt dein Kind besonders bequem.



Die silbergrauen **Protektoren** schützen Yvos weißes Gestell.



Griffiges Handrad: Durch gleichzeitiges Drehen der beiden Handräder kann dein Kind die Höhe der Rückenlehne und somit die Sitztiefe optimal einstellen.



Yvos **Bezüge** kannst du einfach **abnehmen** und **bei 30 °C waschen**.

				
Farbe	Brombeere	Limette	Azurblau	Grau
Gestell	Weiß	Weiß	Weiß	Weiß
Bezug	luftdurchlässiger 3D-Bezug	luftdurchlässiger 3D-Bezug	luftdurchlässiger 3D-Bezug	luftdurchlässiger 3D-Bezug
Material	100 % Polyester	100 % Polyester	100 % Polyester	100 % Polyester
Art.-Nr.	140 920 3	140 920 5	140 920 8	140 920 9

ERSATZBEZÜGE

Bestelle auf Wunsch einzelne Bezüge für Sitz und Lehne für deinen Yvo nach.

Farben	Sitz	Rücken
	Brombeere 240 910 3	Brombeere 240 911 3
	Grau 240 910 9	Grau 240 911 9
	Limette 240 910 5	Limette 240 911 5
	Azurblau 240 910 8	Azurblau 240 911 8

Tio

Sitzhöhe:	ca. 37–49 cm
Sitzbreite:	ca. 42 cm
Sitztiefe:	ca. 31–42 cm
Lehnenhöhe:	ca. 46 cm
Lehnenbreite:	ca. 41 cm
Belastbarkeit:	max. ca. 80 kg
Bezug:	luftdurchlässiger 3D-Bezug, 100% Polyester
Gestell:	Silbergrau oder schwarz



Mehr zum Produkt ab S. 66

Tio

49 cm
37 cm

mit Armlehne

30° Bezug maschinenwaschbar

bis 80 kg

Gestellfarbe

Bezugfarbe



AUSSTATTUNG

- Dank einer speziell auf Kinder abgestimmten Gasdruckfeder ist die Sitzhöhe spielend leicht stufenlos einstellbar.
- Durch eine stufenlos arretierbare Positionierung der Armlehnen kann dein Kind die Sitztiefe leicht selbst einstellen.
- ↳ Für eine optimale Relation von Sitzhöhe, -tiefe und Rückenlehne, angelehnt an die DIN EN 1335
- Lastabhängig gebremste Sicherheits-Doppelrollen für weiche und harte Böden*

- Atmungsaktives Schaumpolster
- Stoffbezug nach OEKO-TEX® STANDARD 100 zertifiziert
- Bezüge abnehmbar und bei 30 °C waschbar
- Belastbarkeit Bezugstoff: 50.000 Scheuertouren/Martindale
- Lichtechtheit: 6 (entspricht sehr gut)
- * Bei empfindlichen Hartböden (z. B. Parkett, Kork, Laminat) empfehlen wir dir den Einsatz einer Bodenschutzmatte.



Mit seiner silberfarbenen **Rückseite** sieht Tio auch von hinten gut aus.



Auf dem **atmungsaktiven Schaumpolster** sitzt dein Kind besonders bequem.



Mithilfe der **Armlehnen** kann dein Kind die **Höhe der Rückenlehne** ganz einfach **verstellen und justieren**.



Option Fußgleiter – für Kinder mit viel Energie: Set mit fünf passenden Fußgleitern (**246 805 0**)
Sitzhöhe: 35 cm bis 47 cm



Tios **Bezüge** kannst du einfach **abnehmen** und **bei 30 °C waschen**.

Farbe				
Brombeere	Grau	Limette	Azurblau	
Bezug	luftdurchlässiger 3D-Bezug	luftdurchlässiger 3D-Bezug	luftdurchlässiger 3D-Bezug	luftdurchlässiger 3D-Bezug
Material	100% Polyester	100% Polyester	100% Polyester	100% Polyester
Gestell	Silbergrau	Silbergrau	Silbergrau	Silbergrau
Art.-Nr.	140 910 3	140 911 1	140 910 5	140 910 8

Farbe				
Brombeere	Grau	Limette	Azurblau	
Gestell	Schwarz	Schwarz	Schwarz	Schwarz
Art.-Nr.	140 919 3	140 919 1	140 919 5	140 919 8

ERSATZBEZÜGE

Bestelle auf Wunsch einzelne Bezüge für Sitz und Lehne für deinen Tio nach.

Farben	Sitz	Rücken
	Brombeere 240 910 3	Brombeere 240 911 3
	Grau 240 910 9	Grau 240 911 9
	Limette 240 910 5	Limette 240 911 5
	Azurblau 240 910 8	Azurblau 240 911 8

Tio Sitness®



Sitzhöhe:	ca. 37–49 cm
Sitzbreite:	ca. 42 cm
Sitztiefe:	ca. 31–42 cm
Lehnenhöhe:	ca. 46 cm
Lehnenbreite:	ca. 41 cm
Belastbarkeit:	max. ca. 80 kg
Bezug:	luftdurchlässiger 3D-Bezug, 100% Polyester
Gestell:	Silbergrau



Mehr zum Produkt auf S. 69

Tio Sitness®

49 cm
 37 cm

mit Armlehne

30° Bezug maschinenwaschbar

Sitness® Gelenk

bis 80 kg

Gestellfarbe

Bezugfarbe

AUSSTATTUNG

- Dank einer speziell auf Kinder abgestimmten Gasdruckfeder ist die Sitzhöhe spielend leicht stufenlos einstellbar.
- Durch eine stufenlos arretierbare Positionierung der Armlehnen kann dein Kind die Sitztiefe leicht selbst einstellen.
- ↳ Für eine optimale Relation von Sitzhöhe, -tiefe und Rückenlehne, angelehnt an die DIN EN 1335
- Lastabhängig gebremste Sicherheits-Doppelrollen für weiche und harte Böden*

- Atmungsaktives Schaumpolster
- Stoffbezug nach OEKO-TEX® STANDARD 100 zertifiziert
- Bezüge abnehmbar und bei 30°C waschbar
- Belastbarkeit Bezugsstoff: 50.000 Scheuertouren/Martindale
- Lichtechtheit: 6 (entspricht sehr gut)
- * Bei empfindlichen Hartböden (z. B. Parkett, Kork, Laminat) empfehlen wir dir den Einsatz einer Bodenschutzmatte.



Auf dem **atmungsaktiven Schaumpolster** sitzt dein Kind besonders bequem.



Mithilfe der **Armlehnen** kann dein Kind die **Höhe der Rückenlehne** ganz einfach **verstellen und justieren**.



Die **Bezüge** kannst du einfach **abnehmen** und **bei 30 °C waschen**.



Option Fußgleiter – für Kinder mit viel Energie: Set mit fünf passenden Fußgleitern (**246 805 0**)
Sitzhöhe: 35 cm bis 47 cm



Aktives Sitzen, das gesund ist: Das **Sitness®-Gelenk** unterstützt dein Kind, die Sitzfläche des Stuhls in alle Richtungen zu neigen – ganz einfach durch Gewichtsverlagerung.

Farbe	Brombeere	Grau	Limette	Azurblau
Bezug	luftdurchlässiger 3D-Bezug	luftdurchlässiger 3D-Bezug	luftdurchlässiger 3D-Bezug	luftdurchlässiger 3D-Bezug
Material	100 % Polyester	100 % Polyester	100 % Polyester	100 % Polyester
Gestell	Silbergrau	Silbergrau	Silbergrau	Silbergrau
Art.-Nr.	140 940 3	140 9411	140 940 5	140 940 8

ERSATZBEZÜGE

Bestelle auf Wunsch einzelne Bezüge für Sitz und Rücken für deinen Tio Sitness® nach.

Farben	Sitz	Rücken
	Brombeere 240 910 3	Brombeere 240 911 3
	Grau 240 910 9	Grau 240 911 9
	Limette 240 910 5	Limette 240 911 5
	Azurblau 240 910 8	Azurblau 240 911 8

Speedy



Sitzhöhe:	ca. 38 – 48 cm
(ohne Adapter):	ca. 38 – 48 cm
Sitzbreite:	ca. 38 cm
Sitztiefe:	ca. 27 cm
Belastbarkeit:	max. ca. 80 kg
Bezug:	luftdurchlässiger 3D-Bezug, 100% Polyester
Gestell:	Weiß und Grau

Speedy

48 cm
 38 cm

Sitniss®
 Gelenk

bis 80 kg

Gestellfarben

Bezugfarben



Mehr zum Produkt ab S. 70



AUSSTATTUNG

- Dank speziell auf Kinder abgestimmter Gasdruckfeder ist die Sitzhöhe spielend leicht stufenlos einstellbar.
- Ovaler Sitz mit ansprechendem Design
- Horizontaler Schwingeffekt
- Fuß aus hochwertigem, thermoplastischem Polyurethan für weiche und harte Böden*
- Stoffbezug nach OEKO-TEX® STANDARD 100 zertifiziert
- Belastbarkeit Bezugsstoff: 50.000 Scheuertouren/Martindale
- Lichtechtheit: 6 (entspricht sehr gut)
- * Bei empfindlichen Hartböden (z. B. Parkett, Kork, Laminat) empfehlen wir dir den Einsatz einer Bodenschutzmatte.

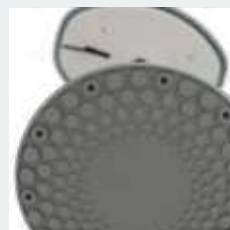
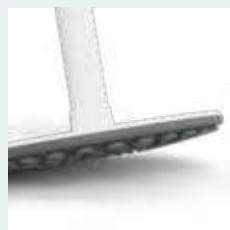

Ergonomische Form für gesundes Sitzen

Auf dem **atmungsaktiven Schaumpolster** sitzt dein Kind besonders bequem.

Gesunde Körperhaltung dank **Sitniss®**: Der dynamisch geformte Fuß hebt die starre Verbindung zwischen Sitzhocker und Boden auf und schafft mit dem horizontalen 360°-Schwingeffekt ein aktives, dreidimensionales Sitzerlebnis. Damit bietet Speedy deinem Kind mehr Bewegungsfreiheit und trainiert automatisch seine Rückenmuskulatur.

Sitz	Brombeere	Grau	Limette	Azurblau	Brombeere	Grau	Limette	Azurblau
Material	100% Polyester	100% Polyester	100% Polyester	100% Polyester	100% Polyester	100% Polyester	100% Polyester	100% Polyester
Gestell	Weiß	Weiß	Weiß	Weiß	Grau	Grau	Grau	Grau
Art.-Nr.	140 980 3	140 980 9	140 980 5	140 980 8	140 970 3	140 970 9	140 970 5	140 970 8

Swifty

Sitzhöhe:	ca. 52 – 76 cm
Sitzbreite:	ca. 38 cm
Sitztiefe:	ca. 27 cm
Belastbarkeit:	max. ca. 80 kg
Bezug:	nachhaltiger, luftdurchlässiger Stoff mit Wabenstruktur, 100 % recyceltes Polyester
Gestell:	Weiß



Swifty

76 cm
52 cm

Sitniss®
Gelenk

bis 80 kg



Mehr zum Produkt ab S. 72



AUSSTATTUNG

- Dank einer speziell auf Kinder abgestimmten Gasdruckfeder ist die Sitzhöhe spielend leicht auf bis zu ca. 76 cm einstellbar.
- Ovaler Sitz mit ansprechendem Design
- Aktives Sitzen, das gesund ist: Swifty ermöglicht deinem Kind Bewegung und häufiges Wechseln der Arbeitsposition von sitzend zu stehend oder anlehnend.
- Horizontaler Schwingeffekt für ein dreidimensionales Sitzenerlebnis
- Fuß aus hochwertigem, thermoplastischem Polyurethan für weiche und harte Böden*
- Stoffbezug nach OEKO-TEX® STANDARD 100 zertifiziert
- Belastbarkeit Bezugsstoff: 50.000 Scheuertouren/Martindale
- Lichtechtheit: 6 (entspricht sehr gut)
- * Bei empfindlichen Hartböden (z. B. Parkett, Kork, Laminat) empfehlen wir dir den Einsatz einer Bodenschutzmatte.



Bequemer Sitz mit ovalem, ansprechendem Design

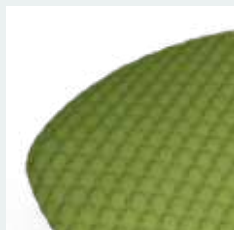

Bezug mit Wabenstruktur und 100 % recyceltem Polyester aus Kunststoffflaschen



Gesunde Körperhaltung dank Sitniss®: Der dynamisch geformte Fuß hebt die starre Verbindung zwischen Sitzhocker und Boden auf und schafft mit dem horizontalen 360°-Schwingeffekt ein aktives, dreidimensionales Sitzenerlebnis. Damit bietet Swifty deinem Kind mehr Bewegungsfreiheit und trainiert automatisch seine Rückenmuskulatur.

Farbe	Hellblau	Himbeere	Grün	Grau
Gestell	Weiß	Weiß	Weiß	Weiß
Bezug	100 % recyceltes Polyester	100 % recyceltes Polyester	100 % recyceltes Polyester	100 % recyceltes Polyester
Art.-Nr.	147 980 5	147 980 3	147 980 6	147 980 9

Wir sind ausgezeichnet

Unsere Möbel halten lang, sind absolut kindersicher und obendrein klimaneutral gefertigt. Wirf ruhig mal einen Blick auf unsere Gütesiegel.



Kinderwelten

LANGLEBIGKEIT & NACHHALTIGKEIT



PAIDI garantiert Qualität

Für die einwandfreie Verarbeitung unserer Produkte stehen wir mit der erweiterten PAIDI-Garantie von 5 Jahren.*

* ausgenommen Textilien sowie Zubehör von Faber-Castell und koziol



PAIDI denkt an die Zukunft

Auf alle aktuellen PAIDI-Programme in den Wohnbüchern erhältst du 5 Jahre Nachkaufgarantie.*

* ausgenommen Textilien sowie Zubehör von Faber-Castell und koziol

MENSCH & UMWELT



PAIDI verwendet geprüfte Lacke

Alle lackierten Oberflächen sind genauestens auf Speichel- und Schweißechtheit nach der Norm DIN EN 71-3 geprüft – nach der auch die Eigenschaften von Spielzeug getestet werden. Zum Reinigen genügt oft schon ein feuchtes Tuch.



PAIDI hat den Blauen Engel *

PAIDI-Möbel sind so emissionsarm, dass sie den Blauen Engel tragen dürfen.

* ausgenommen Textilien sowie Zubehör von Faber-Castell und koziol

www.blauer-engel.de/uz38

QUALITÄT & SICHERHEIT



PAIDI steht für Geprüfte Sicherheit

Unsere PAIDI-Möbel, die nach den Normen für Kindermöbel geprüft werden, tragen das GS-Zeichen. Dieses gilt als zuverlässigster Garant für die Funktions- und Gesamtsicherheit (von Möbeln und Gebrauchsartikeln) und wird von unabhängigen, vom Bundesministerium zugelassenen Prüfstellen vergeben.



PAIDI setzt sich ein

Als Mitglied der Allianz für Entwicklung und Klima fördert PAIDI CO₂-Kompensationsprojekte in Entwicklungsländern.



PAIDI trägt das RAL-Gütezeichen

Mit dem „Goldenen M“ vergibt die Deutsche Gütegemeinschaft Möbel (DGM) ein Gütezeichen, das nur Möbel erhalten, die auf Herz und Nieren geprüft werden. Sie müssen stabil, sicher, haltbar und gut verarbeitet sein – und auch unter gesundheitlichen Aspekten höchste Ansprüche erfüllen. Mehr Infos unter www.dgm-moebel.de/de/hersteller/paidi-moebel-gmbh



PAIDI ist klimaneutral

PAIDI ist der erste klimaneutrale Kindermöbelhersteller. Das Unternehmen hat sämtliche Emissionen reduziert und klimaneutral gestellt. Wie z. B. direkte Emissionen, die bei Verbrennung in der Heizanlage, oder auch indirekte Emissionen, die bei der Beschaffung von Strom entstehen. PAIDI unterstützt zudem Projekte zur Aufforstung und zum Ausbau regenerativer Energien und erreicht so die höchste Stufe des Klimapakts der Deutschen Gütegemeinschaft Möbel (DGM). Mehr Infos unter www.dgm-moebel.de/de/hersteller/paidi-moebel-gmbh



PAIDI ist emissionsarm

PAIDI-Möbel sind besonders emissionsarm. Daher wurden sie von der Deutschen Gütegemeinschaft Möbel in die beste Emissionsklasse „A“ eingestuft.*

* Die mit dem Emissionslabel gekennzeichneten Kollektionen/Modelle entsprechen der Vergabegrundlage für das Emissionslabel der Deutschen Gütegemeinschaft Möbel e.V. in der jeweiligen Kategorie.

IMPRESSUM

Herausgeber: PAIDI Möbel GmbH, Hauptstraße 87, 97840 Hafenlohr
Fotografie: © Alexander Böhle, www.gettyimages.com
Konzept und Gestaltung:
RIEGG Markenkommunikation und PAIDI Möbel GmbH



Kinderwelten

paidi.de

PAIDI Möbel GmbH
Hauptstraße 87
97840 Hafenlohr